

Remorques jusqu'à 3,5 T

Manuel d'utilisation

Partie 2 – Remorque
abaissable HKT



MACHT'S MÖGLICH

fr

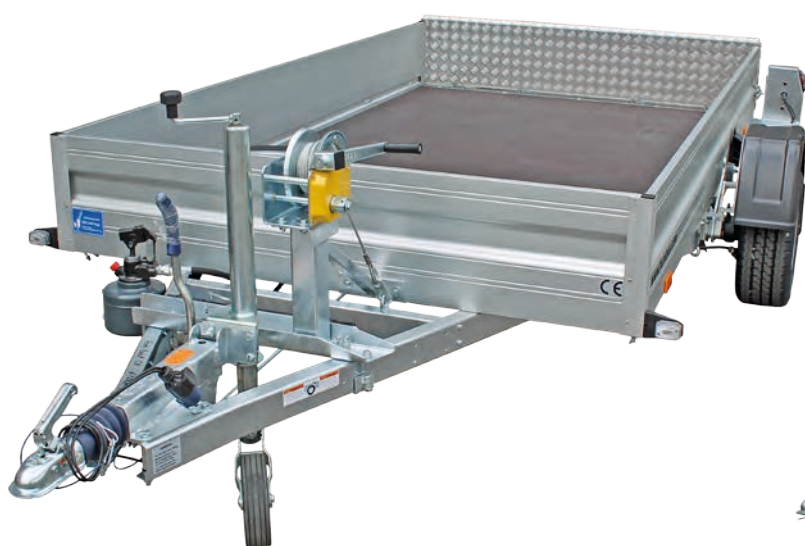

Nom et adresse du fabricant :

Humbaur GmbH
Mercedesring 1
86368 Gersthofen
Allemagne

Tél. +49 821 24929-0
Fax +49 821 249-100

info@humbaur.com
www.humbaur.com

Nom et adresse du revendeur :

Nom : _____

Adresse : _____

Téléphone : _____



Veillez noter l'adresse de votre revendeur.

Remarque à propos de l'utilisation / groupe cible



PARTIE 2 – Traduction du manuel d'utilisation « Remorque abaissable HKT »

Le présent manuel d'utilisation, partie 2 « Remorque abaissable HKT » s'adresse aux utilisateurs d'une remorque prête à l'emploi. Il décrit en détail les étapes relatives à l'utilisation de la remorque HKT. Il contient toutes les informations relatives au fonctionnement correct, à l'entretien / au nettoyage, à la maintenance / aux réparations, à la mise hors service / la mise au rebut.

Le présent manuel d'utilisation de votre remorque (partie 2) est fourni sur le CD joint. Vous pouvez également le télécharger sur le site web **www.humbaur.com**, dans la rubrique : **Téléchargement – Manuels d'utilisation**.

PARTIE 1 – Généralités « Gamme pour voitures particulières »

Toutes les autres informations générales à propos des remorques automobiles figurent dans le manuel d'utilisation « Remorques automobiles (Partie 1 – Généralités) ».

- La PARTIE 1 et la PARTIE 2 constituent la documentation globale de votre remorque que vous devez avoir reçue en tant qu'utilisateur.



Avant la première utilisation de votre remorque, lisez attentivement l'intégralité de ces manuels d'utilisation et observez toutes les instructions, consignes de sécurité et avertissements. Respectez les étapes indiquées.

- Le non-respect de la documentation globale peut occasionner de graves blessures pour vous-même et d'autres personnes ainsi que des dommages matériels.
- Le non-respect peut annuler vos droits à la garantie.
- Conservez ces manuels d'utilisation en lieu sûr pendant toute la durée de vie de votre remorque.
- Ils font partie intégrante du produit et servent également de CARNET D'ENTRETIEN pour les révisions régulières de votre remorque.
- Nous vous recommandons de conserver ces manuels d'utilisation à portée de main dans la cabine afin de pouvoir les consulter à tout moment.
- Vous devez remettre ce manuel d'utilisation au nouvel utilisateur / au nouveau propriétaire lors du prêt ou de la vente de votre remorque.



De plus, en tant qu'usager de la route, vous êtes tenu d'observer toutes les directives nationales relatives à la conduite d'un véhicule avec remorque et de répondre à vos obligations en tant que propriétaire d'un véhicule utilitaire.

- Cela inclut la réalisation, à intervalles réguliers, de la maintenance et de l'entretien ainsi que la présentation périodique de votre remorque au contrôle technique.
- Informez-vous à propos des dispositions nationales particulières en vigueur dans votre pays.

Table des matières

Remarque à propos de l'utilisation / groupe cible	2
1 Identification	4
1.1 Déclaration de conformité	4
2 Description du produit	5
3 Utilisation conforme	9
4 Utilisation non conforme prévisible	9
5 Consignes de sécurité générales	9
6 Chargement et déchargement	9
6.1 Répartition de la cargaison	9
6.2 Arrimage de la cargaison	10
6.3 Abaissement de la surface de chargement	11
6.4 Utilisation du support de la plaque d'immatriculation	13
6.5 Utilisation de la bavette de chargement	14
6.6 Utilisation de la bâche haute (châssis de l'arceau)	15
6.7 Utilisation du hayon arrière « Superstructure de fourgon »	16
6.8 Chargement de la remorque	17
6.9 Levage de la surface de chargement	19
6.10 Déchargement de la remorque	20
7 Conduite	21
8 Arrêt / Stationnement	21
9 Nettoyage / Entretien / Réparation	22
9.1 Entretien / Nettoyage	22
9.2 Entretien / Réparation	22
10 Dépannage	24
11 Mise hors service / Mise au rebut	24
11.1 Mise hors service	24
11.2 Mise au rebut	24

1 Identification

▶  Cochez le type de remorque reçu.

▶  Lisez le manuel d'utilisation général des remorques automobiles (PARTIE 1).

Nom du produit : Remorque abaissable HKT

Série 4000 : _____

non freinée

4088

Type 1 : HKT 752515 S

freinée

4089

Type 1 : HKT 132515 S

4090

Type 1 : HKT 152515 S

4091

Type 1 : HKT 182515 S

4092

Type 1 : HKT 132817 S

4093

Type 1 : HKT 152817 S

4094

Type 1 : HKT 182817 S

4095

Type 1 : HKT 133117 S

4096

Type 1 : HKT 153117 S

4097

Type 1 : HKT 183117 S

1.1 Déclaration de conformité



Par la présente, l'entreprise Humbaur GmbH confirme le respect de toutes les directives européennes pertinentes en matière d'homologation et d'exploitation de remorques automobiles. Vous pouvez nous demander séparément une déclaration de conformité CE détaillée.

2 Description du produit

La remorque abaissable HKT avec rampe de chargement fixe est une remorque porte-moto.

La remorque abaissable HKT avec bavette d'accès est une remorque de transport universelle destinée aux petites machines de chantier. La surface de chargement peut être abaissée et soulevée au moyen d'une pompe hydraulique à main.

Le verrouillage de sécurité mécanique permet d'éviter un abaissement autonome de la surface de chargement durant la conduite.

La surface de chargement en bois revêtu de phénoplaste garantit une longue durée de vie de la remorque.

Le faible angle de rampe de 4-6° garantit un chargement facile.

La remorque abaissable HKT est disponible en version freinée ou non freinée.

La remorque abaissable HKT est munie d'une rampe de chargement fixe ou, en option, d'une bavette de chargement continue. L'arrimage de la cargaison s'effectue à l'aide de sangles disponibles dans le commerce au moyen des étriers d'arrimage escamotables installés.

La remorque abaissable offre une grande plage d'utilisation avec une charge comprise entre 440 et 1 425 kg.

En option, la remorque abaissable HKT peut être équipée des accessoires suivants :

ridelles de 350 mm de haut, bâche / construction à arceau, superstructure de fourgon en contreplaqué ou snaplock en alu, amortisseurs de roue (pour une vitesse jusqu'à 100 km/h), surface de chargement en aluminium cannelé.

Les illustrations ci-après montrent les particularités et les pièces détachées de la remorque abaissable HKT.



HKT – non freinée, surface de chargement en aluminium

freinée, surface de chargement en bois



HKT – abaissée, par l'arrière

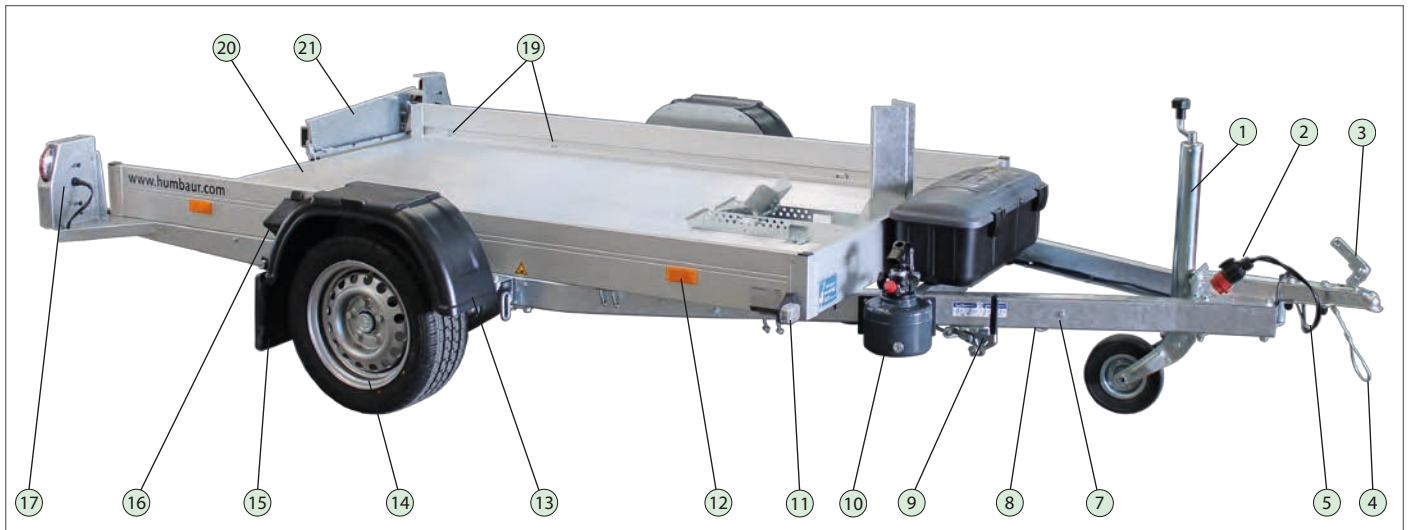

HKT – non freinée, avec rampe de chargement

1. Roue jockey standard
2. Connecteur électrique
3. Dispositif d'attelage à boule de traction
4. Câble de rupture
5. Béquille du timon
6. Frein à main / frein à inertie
7. Timon de traction en V
8. Levier de pompe (hydraulique)
9. Levier de verrouillage
10. Pompe à main hydraulique
11. Éclairage (à l'avant)
12. Catadioptre (latéral)
13. Garde-boue
14. Roues / pneus / essieux
15. Bavette anti-projection
16. Cale
17. Feu arrière (arrière)
18. Rampe de chargement
19. Étrier d'arrimage
20. Surface de chargement
21. Support de la plaque d'immatriculation
22. Éclairage de la plaque d'immatriculation

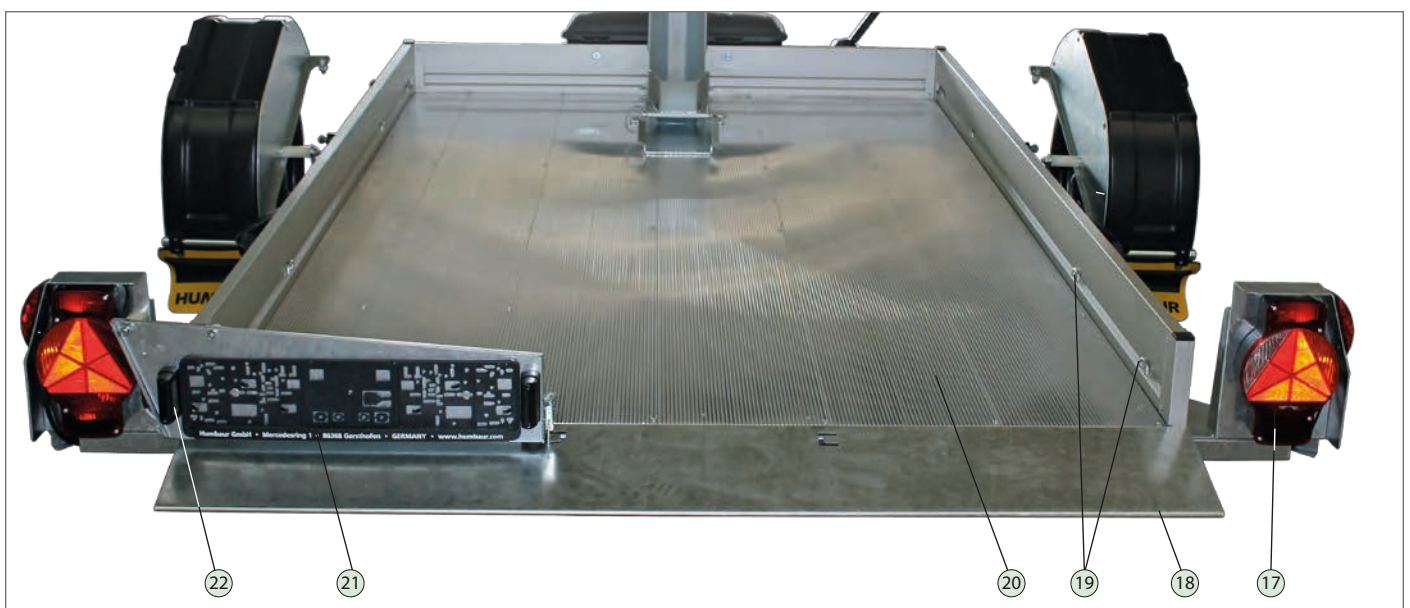

HKT – par l'arrière

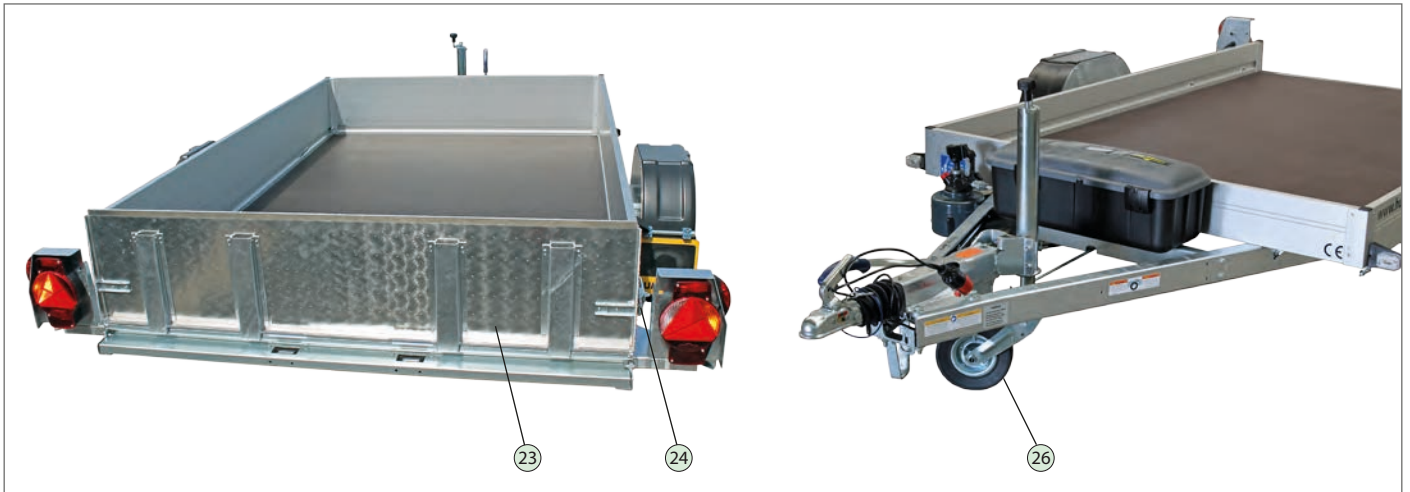

HKT – freinée, avec bavette de chargement

- 23. Bavette de chargement
- 24. Fermeture de la bavette de chargement
- 25. Roue jockey automatique
- 26. Superstructure de fourgon en contreplaqué
- 27. Poignée
- 28. Barre de réglage
- 29. Ressorts de pression de gaz
- 30. Fermeture à bielle de torsion, verrouillable
- 31. Hayon arrière
- 32. Rails d'arrimage
- 33. Équerre d'arrimage, coulissante
- 34. Bavette de chargement à fermeture à déclic

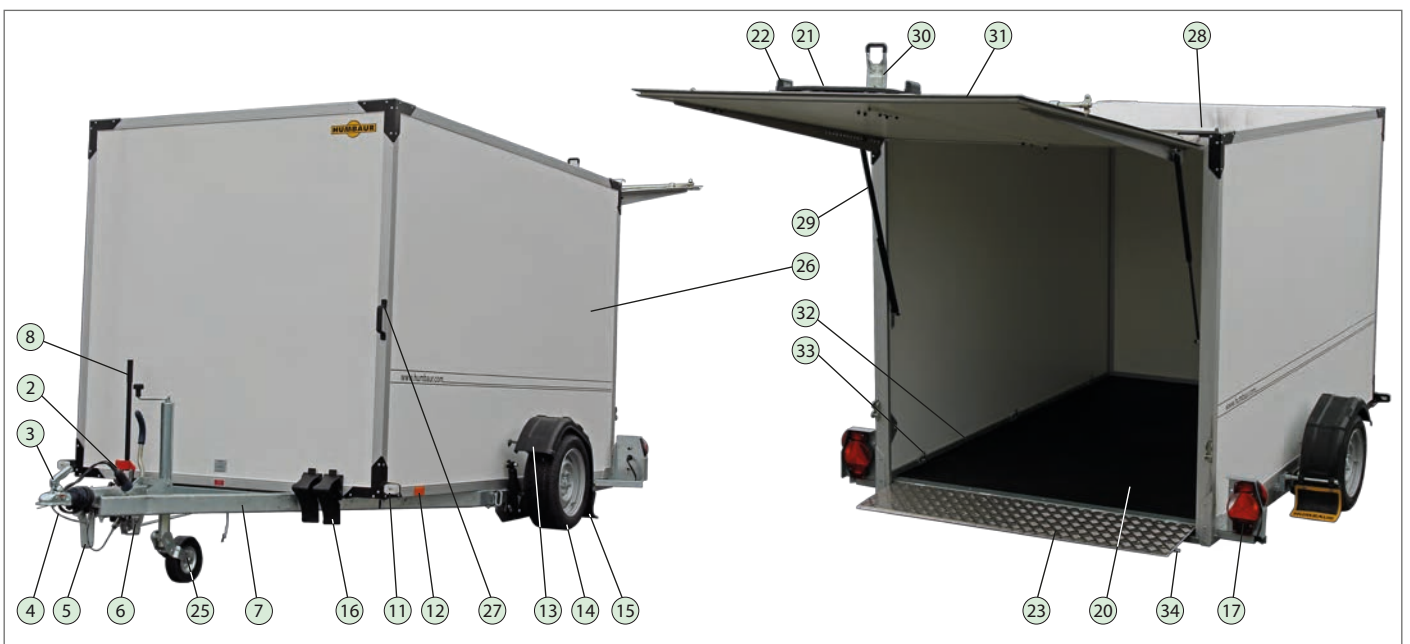

HKT – freinée, sous forme de superstructure de fourgon en contreplaqué

Accessoires en option

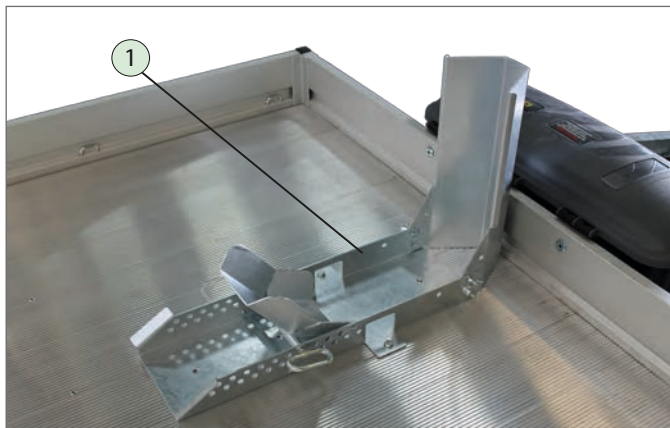

avec béquille moto positionnée au centre

1. Béquille moto rabattable / réglable

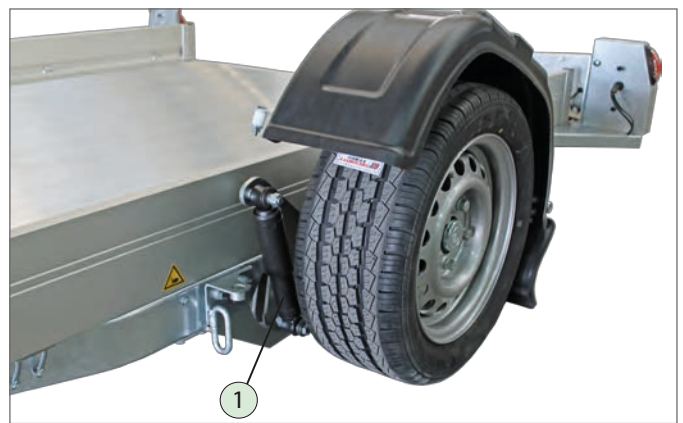

avec amortisseurs de roue pour une vitesse maximale de 100 km/h

1. Amortisseurs de roue



avec boîte à outils sur le timon de traction

1. Boîte à outils Humbaur

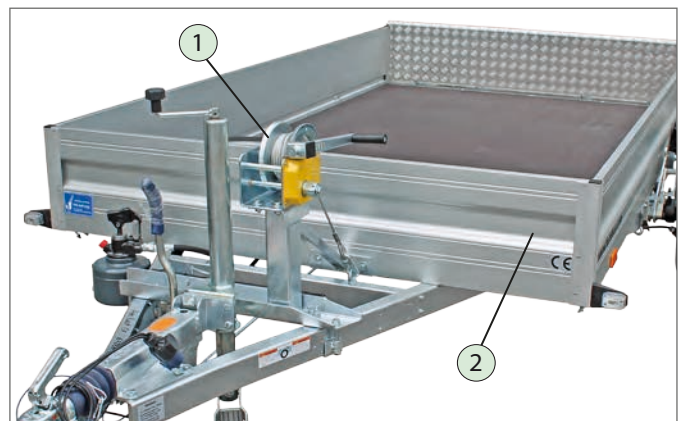

avec treuil à câble & ridelles rehaussées

1. Treuil à câble, fixe
2. Ridelles, 350 mm de hauteur

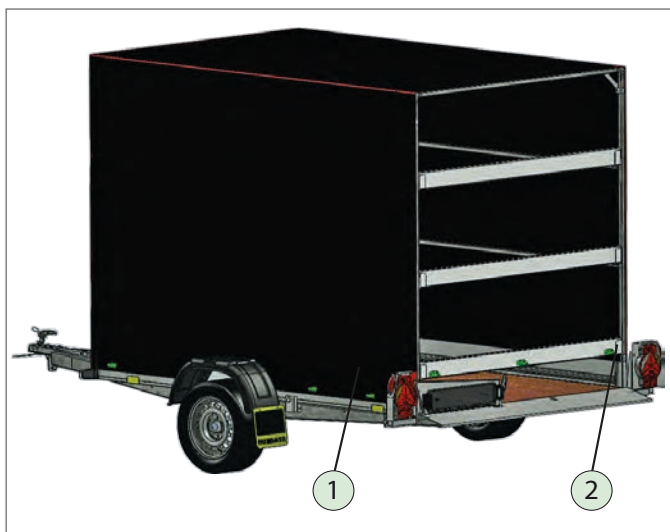

avec bâche et construction à arceau

1. Bâche intégrale
2. Châssis de l'arceau

3 Utilisation conforme

- Transport de motos uniquement autorisé avec une béquille moto.
- Transport de petites machines de chantier / petits véhicules, par ex. balayeuse mécanique, tondeuse, à concurrence du poids total max. autorisé.
- Transport de marchandises rigides, par ex. palette / cartons remplis de marchandises, etc.
- Transport de marchandises en vrac, comme par ex. du gravier ou des gravats sur le modèle avec ridelles 350 mm et bavette de chargement.
- La hauteur d'attelage du véhicule tracteur ne doit pas être inférieure à 410 mm.

4 Utilisation non conforme prévisible

- Transport de marchandises en vrac telles que sable, découpes de bois, feuilles mortes, herbe, etc. avec un modèle de remorque inadapté (avec rampe de chargement, pas de caisse fermée).
- Conduite avec bavette de chargement non sécurisée.
- Conduite avec la bâche pas complètement fermée.
- Conduite avec support de la plaque d'immatriculation non verrouillé.
- Conduite avec une surface de chargement non verrouillée.
- Non-respect des consignes de sécurité stipulées dans le manuel d'utilisation « Remorques automobiles » (Partie 1).

5 Consignes de sécurité générales

AVERTISSEMENT



Surface de chargement non sécurisée !

Une surface de chargement non sécurisée peut s'abaisser durant la conduite – Danger d'accident !

- ▶ Avant de prendre la route, assurez-vous également que la surface de chargement est sécurisée au moyen du verrouillage de sécurité.



Surface de chargement mobile !

Danger de chute élevé en cas d'ascension sur la surface de chargement et de déchargement lorsque le dispositif d'abaissement / de levage est en marche.

- ▶ Dans la mesure du possible, ne montez pas sur la surface de chargement tant que le dispositif d'abaissement / de levage est en marche.
- ▶ Soyez très prudent lorsque vous montez sur la surface de chargement.
- ▶ Utilisation obligatoire de 



Observez les autres consignes de sécurité générales dans le manuel d'utilisation « Remorques automobiles, Partie 1 – Généralités ».

6 Chargement et déchargement

- La remorque abaissable HKT a principalement été conçue pour le transport de motos et de petits véhicules.
- Les descriptions ci-dessous s'appliquent principalement au chargement et au déchargement de motos.

6.1 Répartition de la cargaison



AVERTISSEMENT



Charge d'appui négative / faible – Danger de dérapage !

Lorsque le véhicule est chargé de manière incorrecte, des accidents peuvent survenir si la charge d'appui est négative ou trop faible – Danger de dérapage.

- ▶ Chargez la remorque en veillant à une répartition homogène du poids.
- ▶ Observez les forces d'appui max. et min. de la remorque.
- ▶ Ne dépassez pas la charge d'appui max. autorisée du véhicule tracteur ou du dispositif d'attelage.



Observez les indications relatives à la charge d'appui max. autorisée sur le timon de traction.

 ATTENTION Dépassement de la charge d'appui autorisée! Peut provoquer des accidents - Risque de dérapage. ▶ Observer min. 4 % de la charge de la remorque, plus de 25 kg ne sont pas nécessaires. ▶ Observer la charge d'appui autorisée du véhicule tracteur !		 CAUTION Exceeding the permissible vertical load! Can lead to accidents-risk of skidding. ▶ Min. 4 % of the trailer load to comply, more than 25 kg are not necessary. ▶ Perm. Note vertical load of the vehicle!
---	---	---

Répartition correcte de la cargaison

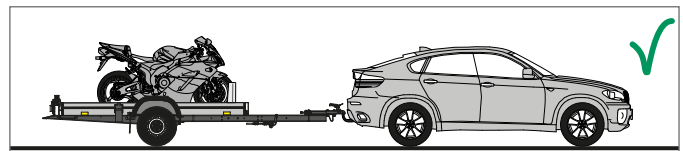

Véhicule correctement chargé

La remorque et le véhicule tracteur reposent de manière stable avec toutes les roues sur le sol. Comportement sur route optimal – Danger de dérapage le plus faible.

Répartition incorrecte du chargement

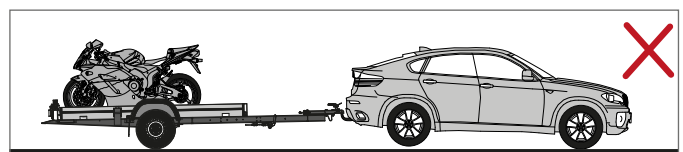

Véhicule mal chargé

La remorque s'incline vers l'arrière, le véhicule tracteur s'incline vers l'avant = la charge d'appui est trop faible ou négative.

La remorque a une forte tendance à tanguer – Danger de dérapage élevé.

6.2 Arrimage de la cargaison

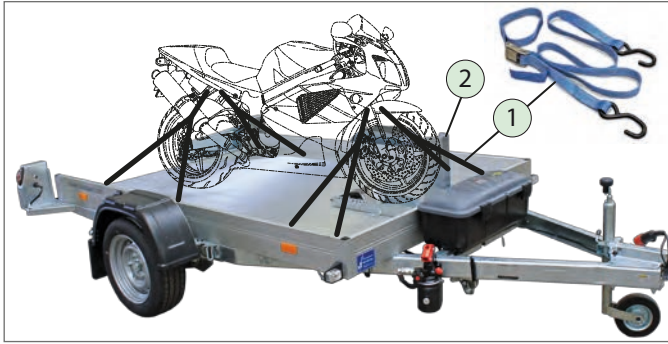

Moto arrimée

1. Sangle d'arrimage
2. Béquille moto

- ▶ Placez la moto au centre de la béquille moto.
 - Le cas échéant, ajustez d'abord la béquille moto.
- ▶ Arrimez la moto aux 4 points d'arrimage à l'aide de sangles d'arrimage appropriées.



Un montage ultérieur de la béquille moto est uniquement autorisé aux emplacements de fixation prévus à cet effet.

Le montage est réservé aux personnes qui disposent de connaissances spécialisées en mécanique et qui sont familiarisées avec l'utilisation des outils et les dangers inhérents. Nous recommandons de confier le montage de la béquille moto à un atelier spécialisé qualifié.



Observer / lire le manuel de montage.

Utilisation de la béquille moto



Réglage de la béquille moto

1. Tôle de butée avant, rabattable
2. Écrou à oreilles / rondelle élastique / vis de blocage
3. Rail de base
4. Trous de réglage
5. Axe embrochable avec goupille à ressort
6. Tôle de chargement

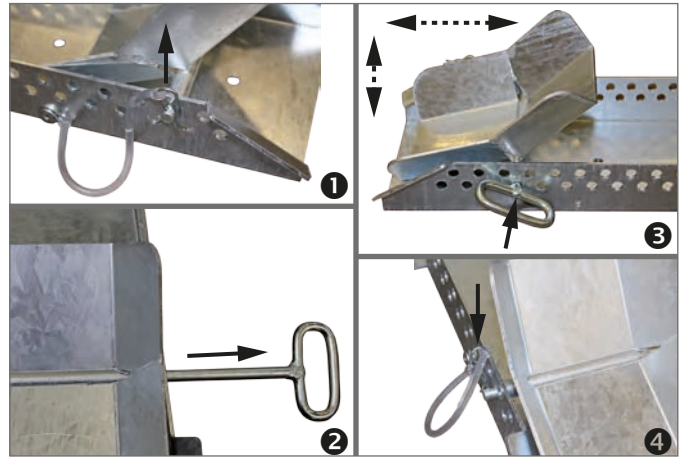

Positionnement de la tôle de chargement

- ▶ ❶ Retirez la goupille à ressort de l'axe embrochable.
- ▶ ❷ Retirez l'axe embrochable.
- ▶ ❸ Positionnez la tôle de chargement en fonction de la taille des roues de votre moto, le long du rail de base.
- ▶ Insérez l'axe embrochable à travers l'essieu dans les trous de réglage en veillant à ce qu'ils soient alignés.
- ▶ ❹ Insérez la goupille à ressort dans le trou de l'axe embrochable.

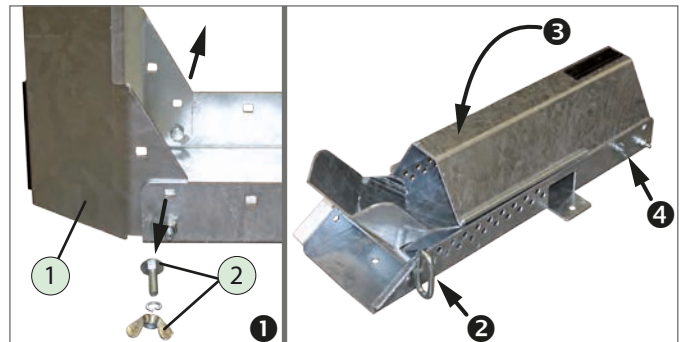

Rabattre la tôle de butée avant vers le bas

- ▶ ❶ Desserrez des deux côtés le raccord vissé (écrou à oreilles).
- ▶ ❷ Positionnez la tôle de butée complètement à l'avant.
- ▶ ❸ Rabattez la tôle de butée vers le bas.
- ▶ ❹ Insérez les vis de blocage par l'intérieur.
- ▶ Vissez à fond les écrous à oreilles à l'aide de la rondelle élastique.

Arrimer la cargaison

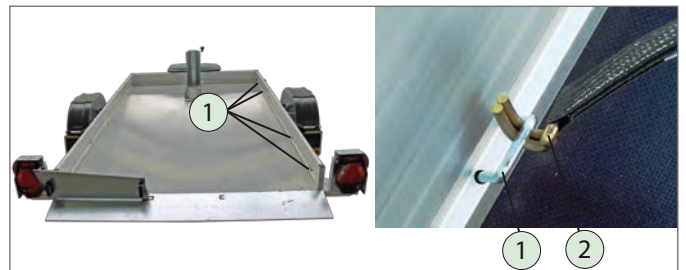

Points d'arrimage

1. Étrier d'arrimage, noyé (4 de chaque côté)
2. Sangle d'arrimage

- ▶ Arrimez la cargaison (véhicule) au sol.
 - Ne dépassez pas les forces d'arrimage max. par point d'arrimage de 400 daN (kg).
- ▶ Respectez les indications max. de l'autocollant apposé sur la remorque relatives aux forces d'arrimage.



Petit véhicule, arrimé

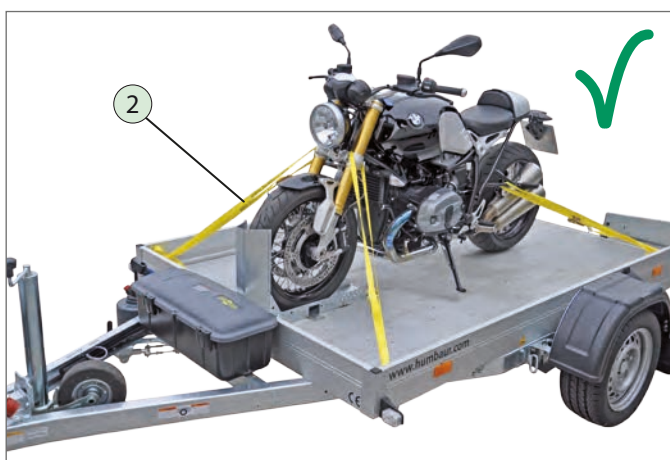

Moto, arrimée

Arrimage d'un chargement combiné

- ▶ Arrimez le chargement le plus possible par adhérence et complémentarité de la forme :
 - par adhérence grâce à : un arrimage direct et un arrimage au sol.
 - par complémentarité de la forme grâce à : un calage sur la surface de chargement des éléments du chargement les uns par rapport aux autres, par rapport aux ridelles, par rapport aux superstructures et sans interstices.

6.3 Abaissement de la surface de chargement

AVERTISSEMENT



Abaissement de la surface de chargement !

Danger d'écrasement des pieds durant l'abaissement de la surface de chargement à l'arrière de la remorque.

- ▶ Durant l'abaissement, veillez à ce que personne ne s'approche de la zone de danger.

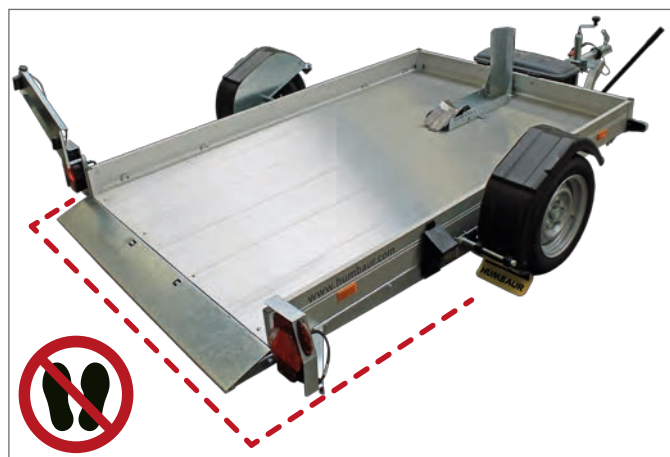

Préparer la remorque pour l'abaissement

La remorque ne doit pas pouvoir se déplacer durant le chargement.

- ▶ Placez la remorque sur une surface stable.
- ▶ Bloquez la remorque afin d'éviter tout déplacement ou attachez-la d'abord au véhicule tracteur.

REMARQUE

Manipulation incorrecte du levier de verrouillage durant l'abaissement !

Le verrouillage de sécurité mécanique de la surface de chargement peut se déformer et ne plus fonctionner.

- ▶ Ne forcez pas lorsque vous actionnez le levier de verrouillage. À condition de respecter l'ordre indiqué, il peut facilement être actionné.
- ▶ Observez l'autocollant avec les fonctions sur la remorque.

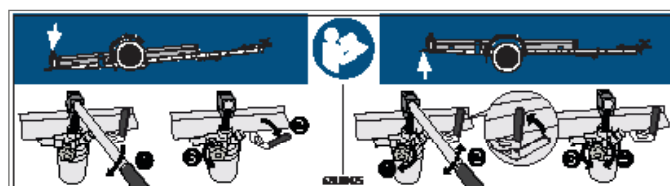

- ▶ Respectez l'ordre indiqué.

Procédure d'abaissement

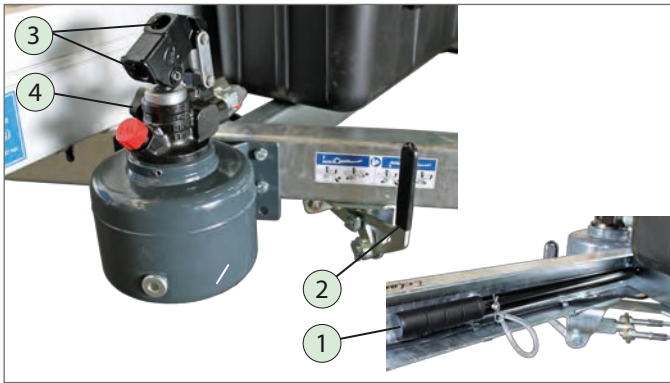

Éléments de commande

1. Levier de pompe
2. Levier de verrouillage (surface de chargement)
3. Orifices d'insertion (en haut, sur le côté)
4. Roue de vanne

- ▶ Retirez le levier de pompe de son support.
- Enfoncez-le dans l'un des orifices d'insertion.
- ▶ Pompez légèrement la surface de chargement vers le haut jusqu'à ce que le levier de verrouillage soit libéré (le verrouillage de sécurité mécanique est déverrouillé).



- ▶ Tirez sans forcer sur le levier de verrouillage puis maintenez-le en position.



- ▶ Ouvrez lentement la roue de vanne.
- La surface de chargement s'abaisse.
- Vous pouvez relâcher le levier de verrouillage.
- ▶ Abaissez complètement la surface de chargement jusqu'à ce qu'elle repose sur le sol.

Positions abaissées

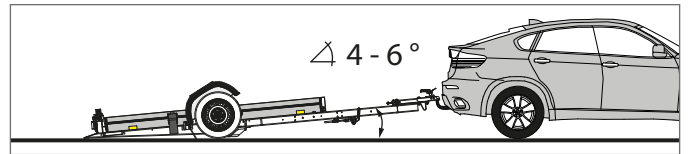

Angle de rampe

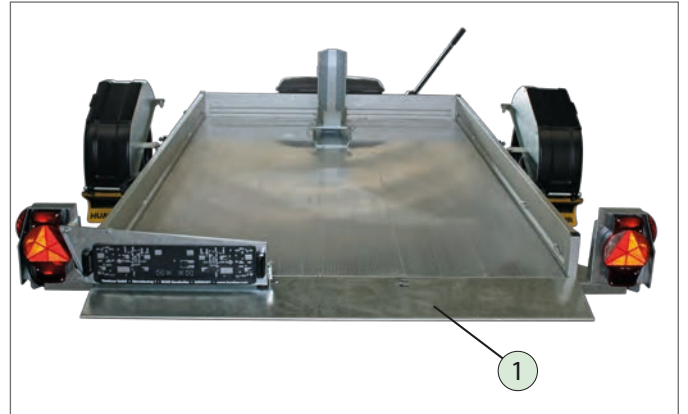

Surface de chargement abaissée

1. Rampe de chargement

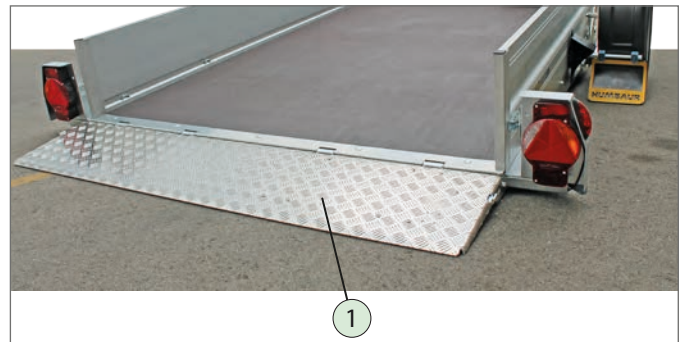

Surface de chargement abaissée

1. Bavette de chargement, déployée

6.4 Utilisation du support de la plaque d'immatriculation

ATTENTION



Danger d'écrasement !

Durant l'utilisation du support de la plaque d'immatriculation, vous risquez de vous coincer les doigts ou les mains.

- Soyez prudent durant l'utilisation du support de la plaque d'immatriculation.

Déverrouillage

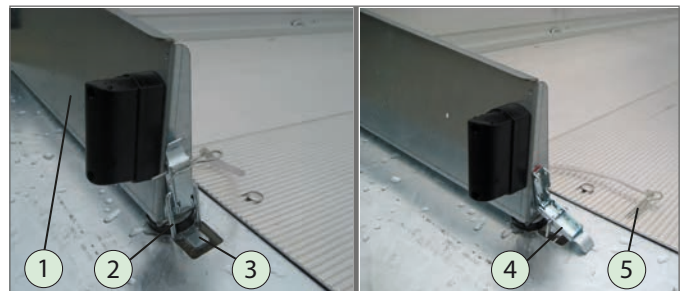

verrouillé

déverrouillé

1. Support de la plaque d'immatriculation
2. Étrier
3. Ergot de verrouillage
4. Fermeture
5. Goupille à ressort

- Retirez la goupille à ressort.
- Rabattez la fermeture vers le bas.
- Retirez l'étrier de l'ergot de verrouillage.

Pivoter



pivoté

6. Boulon

- Pivotez le support de la plaque d'immatriculation avec précaution.
- Il se positionne sur le boulon.

Verrouillage

- Pivotez le support de la plaque d'immatriculation vers la surface de chargement.
- Emboîtez l'étrier sur l'ergot de verrouillage de la rampe de chargement.
- Exercez une pression sur la fermeture pour la fermer.
- Insérez la goupille à ressort à travers la fermeture. Veillez à ce que celle-ci s'enclenche correctement.



Surface de chargement abaissée

1. Bavette de chargement, déployée (sur le modèle fourgon)



Surface de chargement abaissée

1. Rampe de chargement avec bâche haute / arceaux

6.5 Utilisation de la bavette de chargement

ATTENTION



Danger d'écrasement !

Durant l'utilisation de la bavette de chargement, vous risquez de vous coincer les doigts ou les mains.

- ▶ Soyez prudent durant l'utilisation de la bavette de chargement.
- ▶ Lorsque vous abaissez la bavette de chargement, ne la tenez pas par le côté.
- ▶ Refermez la bavette de chargement avec précaution.

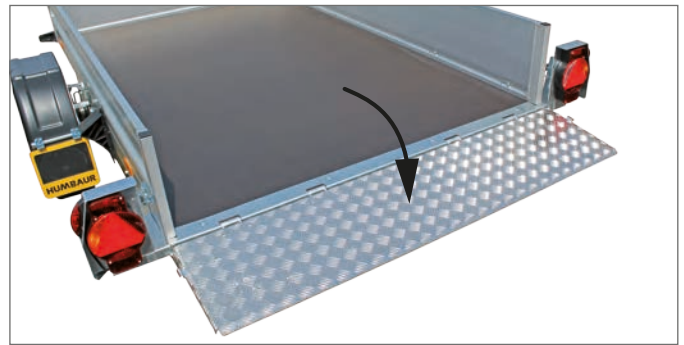

Bavette de chargement rabattue

- ▶ Rabattez lentement la bavette de chargement vers le bas.
- Veillez à ce que vos pieds ne se trouvent pas au-dessous de la bavette de chargement.

Remontée / verrouillage

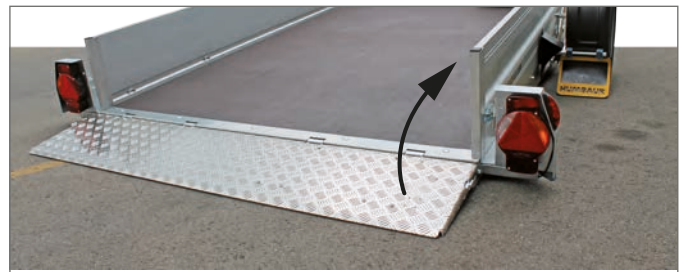

Remontée de la bavette de chargement

- ▶ Basculez la bavette de chargement avec précaution vers le haut.

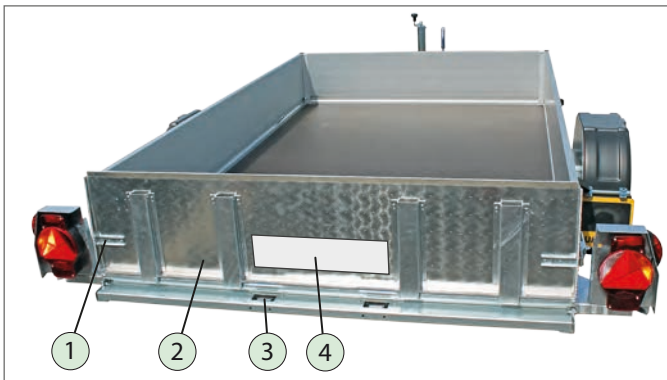

HKT avec bavette de chargement

1. Fermeture de la bavette de chargement
2. Bavette de chargement
3. Éclairage de la plaque d'immatriculation
4. Support de la plaque d'immatriculation

Déverrouillage / Déploiement

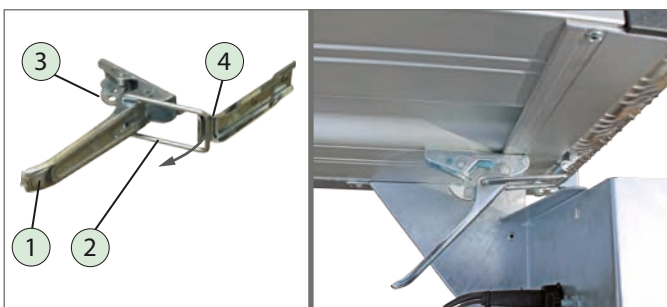

Bavette de chargement déverrouillée

1. Poignée de fermeture
 2. Arceau de fermeture
 3. Crochet de sécurité
 4. Tôle de fermeture
- ▶ Poussez le crochet.
 - ▶ Tirez la poignée de fermeture vers vous et retirez l'arceau de fermeture.
 - ▶ Tenez fermement le pont arrière avec une main et ouvrez la fermeture de l'autre côté.

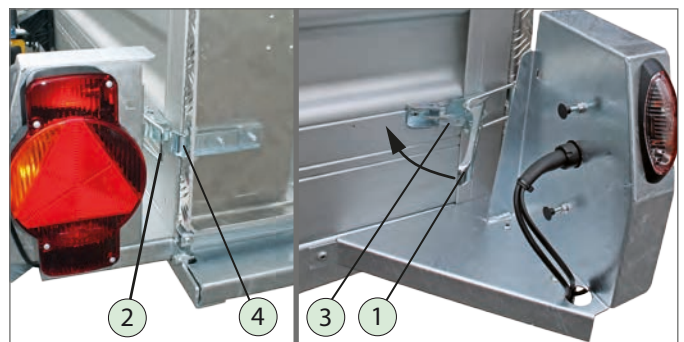

Verrouiller la bavette de chargement

- ▶ Installez l'arceau de fermeture sur la tôle de fermeture.
- ▶ Exercez une pression sur la poignée de fermeture pour la fermer.
- Le crochet s'enclenche automatiquement.
- ▶ Tenez fermement le pont arrière avec une main et fermez la fermeture de l'autre côté.



Bavette de chargement en position de transport

6.6 Utilisation de la bâche haute (châssis de l'arceau)

- Sur les remorques HTK, le châssis de l'arceau avec la bâche haute est inséré dans les montants d'angle et sécurisé tout autour au niveau des ridelles avec des pattes de fermeture.

ATTENTION



Risque de collision !

La bâche haute avec arbre d'enroulement agencée sur le châssis de l'arceau peut chuter et vous heurter.

- En ouvrant la bâche haute, vérifiez que l'arbre d'enroulement repose en toute sécurité et sans risque de glissement sur le châssis de l'arceau et fixez celle-ci avec les boucles supérieures.

Bâche haute avec rampe de chargement



Bâche haute fermée

1. Cœillet de fixation
2. Sangle
3. Bâche haute
4. Boucle
5. Anneau
6. Barre d'enroulement

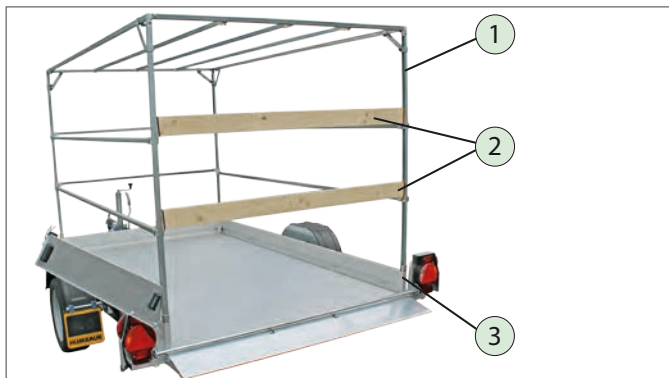

Châssis de l'arceau sans bâche haute

1. Châssis de l'arceau
2. Barres (bois)
3. Montant d'angle

Détacher / ouvrir la bâche haute

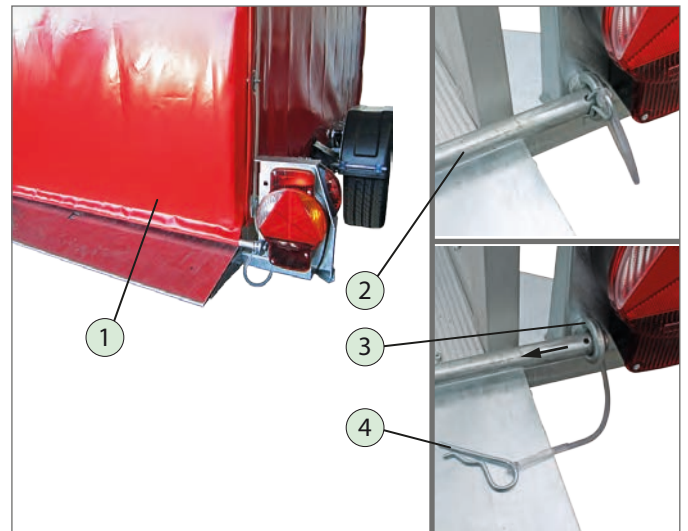

Détacher la bâche haute à l'arrière

1. Bâche haute fixée à l'arrière
2. Arbre d'enroulement
3. Bague de fixation
4. Goupille ressort

- Ouvrez et rabattez le support de la plaque d'immatriculation
- Sortez la goupille ressort des deux côtés.
- Sortez l'arbre d'enroulement avec précaution des bagues de fixation.



Ouverture de la bâche haute

1. Sangle
2. Anneaux de fixation supérieurs / Boucle
3. Barre

- Ouvrez les boucles latérales des deux côtés.
- Retirez la courroie des anneaux vers le haut des deux côtés.
- Roulez avec précaution la partie arrière de la bâche haute et fixez-la avec les deux boucles dans les anneaux de fixation supérieurs ou posez-la sur le toit du châssis de l'arceau. Ce faisant, l'arbre d'enroulement ne doit pas tomber.
- Les barres peuvent être déboîtées pour le chargement / déchargement.

Bâche haute avec bavette de chargement



Bâche haute fermée

1. Œillet de fixation
2. Sangle
3. Bâche haute
4. Boucle, latérale
5. Anneau
6. Bavette de chargement
7. Câble tendeur avec crochet

Déverrouillage / ouverture de la bâche haute

- ▶ Détachez le câble tendeur avec crochet des alésages du pont arrière.
- ▶ Ouvrez les boucles latérales des deux côtés.
- ▶ Retirez la sangle des anneaux vers le haut des deux côtés.
- ▶ Roulez avec précaution la partie arrière de la bâche haute et fixez-la avec les deux boucles dans les anneaux de fixation supérieurs ou posez-la sur le toit du châssis de l'arceau.

Fermeture / fixation de la bâche haute



- ▶ Emboîtez les barres.
- ▶ Descendez la bâche haute à l'arrière avec précaution.
- ▶ Fermez toutes les sangles avec les boucles et toutes les pattes de fermeture ouvertes dans l'œillet.
- ▶ Accrochez le câble tendeur dans les alésages de la bavette de chargement.
- ▶ Emboîtez l'arbre d'enroulement avec précaution dans les anneaux de fixation et bloquez l'arbre avec des goupilles ressorts.

6.7 Utilisation du hayon arrière « Superstructure de fourgon »

⚠ AVERTISSEMENT



Risque de renversement !

Lors de l'ouverture du hayon arrière, la remorque peut basculer vers l'arrière - Risque de collision / écrasement !

- ▶ Accouplez la remorque au véhicule tracteur avant d'ouvrir le hayon arrière ou abaissez d'abord la surface de chargement.

⚠ ATTENTION



Risque de cognement !

Lorsque le hayon arrière est ouvert, vous risquez de vous cogner la tête.

- ▶ Soyez prudent lorsque vous montez ou descendez de la surface de chargement.
 - Le cas échéant, rentrez votre tête.

Ouverture

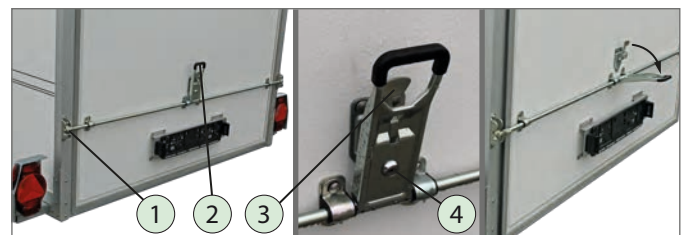

Déverrouiller le hayon arrière

1. Taquet de verrouillage
2. Poignée de fermeture
3. Dispositif de sécurité à pression
4. Serrure de sûreté

- ▶ Tenez la poignée de fermeture à une main et enfoncez le dispositif de sécurité à pression.
 - La poignée de fermeture est débloquée.
- ▶ Basculez la poignée de fermeture vers le bas.
 - Les taquets de verrouillage (droite + gauche) sont débloqués.
- ▶ Rabattez avec précaution le hayon arrière vers le haut.
- ▶ Fixer le piston à ressort à gaz avec sauvegarde.

Ouvrir la bavette de chargement

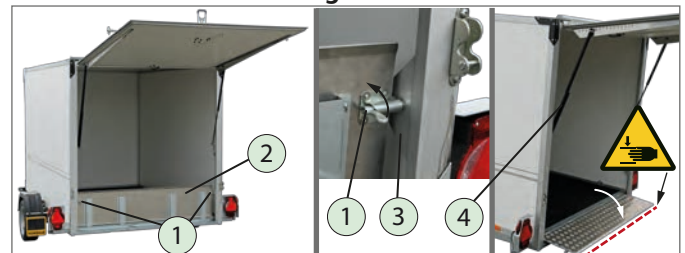

Déverrouiller la bavette de chargement

1. Fermetures à déclic
2. Bavette de chargement
3. Équerre de verrouillage
4. Blocage à ressort de pression de gaz (blocage à piston)

- ▶ Assurez-vous que le hayon arrière est sécurisé au moyen du blocage à ressort de pression de gaz.
- ▶ Tournez les fermetures à déclic des deux côtés vers le haut.
 - Les axes sortent des équerres de verrouillage.
- ▶ Tenez la bavette de chargement par le côté et abaissez-la avec précaution.

Fermer la bavette de chargement



Verrouiller la bavette de chargement

- ▶ Tenez la bavette de chargement par le côté et rabattez-la vers le haut.
- ▶ Tournez les fermetures à déclic vers le bas.
 - Les axes entrent dans les équerres de verrouillage.
 - La bavette de chargement est verrouillée.

Fermer le hayon arrière

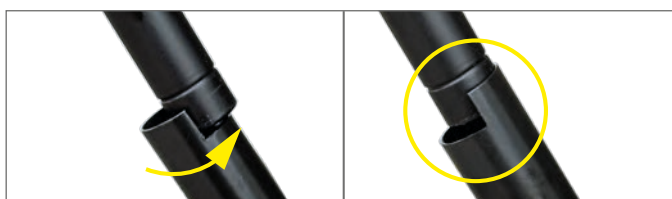

Ressort à gaz bloqué

débloqué

- ▶ Tournez le blocage à piston de 180°. Le ressort à gaz est débloqué.



Verrouiller le hayon arrière

- ▶ Maintenez fermement le hayon arrière et tenez-vous derrière le hayon arrière (à l'arrière).
- ▶ Abaissez maintenant le hayon arrière à deux mains en appuyant dessus.
 - Veillez à ce que la fermeture à bielle de torsion soit ouvert et que les taquets de verrouillage s'enclenchent correctement.
- ▶ Tirez la poignée de fermeture vers le haut puis appuyez fermement pour la fermer.
 - La poignée de fermeture est automatiquement verrouillée sur le dispositif de sécurité à pression.
- ▶ Le cas échéant, fermez la serrure de sûreté à l'aide de la clé.

6.8 Chargement de la remorque



Assurez-vous que la remorque ne peut pas se déplacer.



- ▶ Vérifiez que la circulation n'est pas mise en danger par l'opération de chargement et de déchargement.
- ▶ Utilisez, si nécessaire, des dispositifs de signalisation supplémentaires, par ex. pancartes, barrières.



AVERTISSEMENT



Accès à la surface de chargement !

Lorsque vous montez sur la surface de chargement durant le chargement ou le déchargement, vous vous exposez à un risque de chute.

- ▶ Montez sur la surface de chargement avec une extrême prudence.
- ▶ Utilisation obligatoire de  .

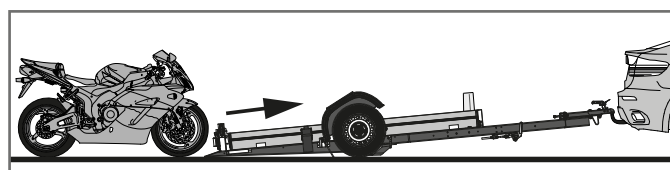

Chargement de la moto

- ▶ Poussez la moto avec précaution sur la remorque jusqu'à ce que la roue avant soit positionnée sur la béquille moto.
 - Observez le point : 6.1 Répartition de la cargaison

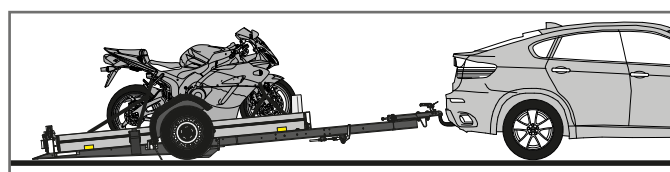

Arrimer / sécuriser la cargaison

- ▶ Arrimez / sécurisez la moto afin qu'elle ne puisse pas se renverser.
 - Observez le point : 6.2 Arrimage de la cargaison

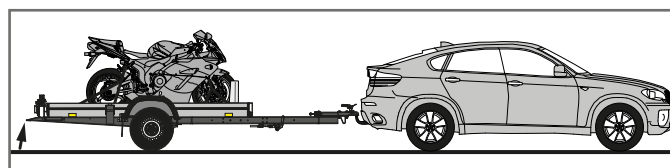

Lever / sécuriser la surface de chargement

- ▶ Pompez la surface de chargement vers le haut.
- ▶ Sécurisez-la à l'aide du verrouillage de sécurité.
 - Observez le point : 6.8 Levage de la surface de chargement

6.8.1 Utilisation du treuil à câble

- Le treuil à câble est fixé sur le timon de traction.
- Les véhicules endommagés peuvent être tractés sur la surface de chargement à l'aide du treuil à câble.

AVERTISSEMENT



Utilisation d'un treuil à câble endommagé !

Un câble endommagé est affaibli et peut se rompre sous la charge. Des personnes pourraient se trouver atteintes / écrasées par le câble ou le chargement.

- ▶ N'utilisez qu'un treuil de câble intact / en parfait état.
- ▶ Faites entretenir régulièrement le treuil à câble et faites-le réparer immédiatement en cas de défauts.

ATTENTION



Utilisation du treuil à câble !

Lors de l'enroulement et du déroulement du câble, vous risquez de vous coincer les mains / doigts dans le treuil à câble.

Si le câble comporte des fils cassés, vous risquez de vous écorcher les mains.



- ▶ toujours porter des gants.
- ▶ Utilisez uniquement un câble intact. Remplacez immédiatement tout câble comportant des fils cassés.
- ▶ Veillez à ce que vos doigts ne se trouvent pas pris dans le treuil à câble lors de l'enroulement du câble.

REMARQUE

Surcharge du treuil à câble !

En cas de surcharge du treuil à câble, celui-ci peut casser ou le câble peut se rompre.

- ▶ Respectez la force de traction max. admise de 950 daN ou env. 900 kg du treuil à câble.
- ▶ Tenez compte de la plaque signalétique sur le treuil à câble.

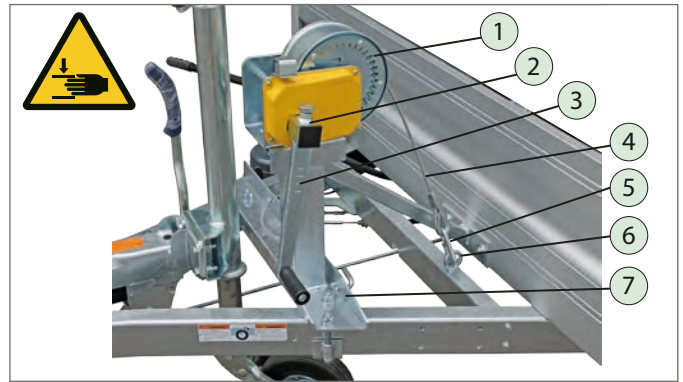
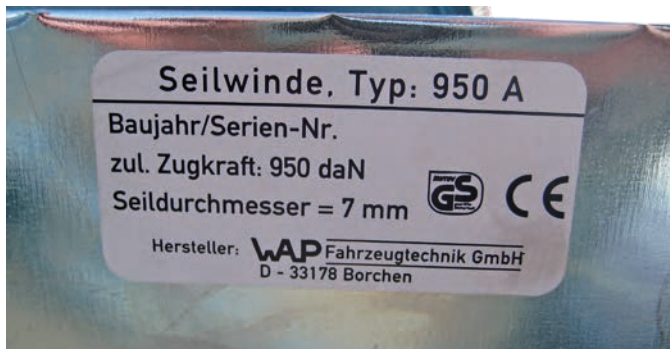

HKT avec treuil à câble

1. Treuil à câble
2. Treuil de manivelle
3. Manivelle
4. Câble (acier)
5. Mousqueton
6. Œillet de fixation
7. Chevalet du treuil à câble / Support

Étirage / déroulement du câble

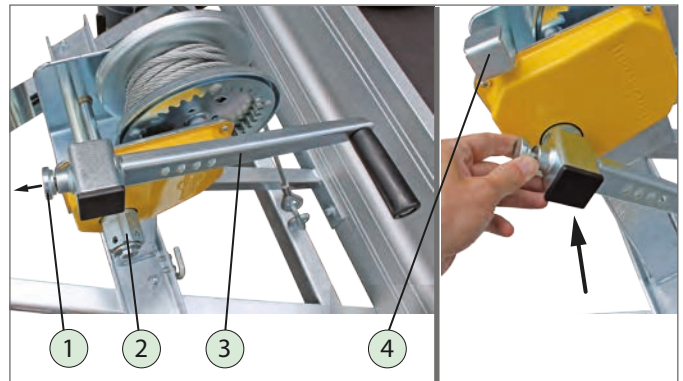

Mise en place de la manivelle

1. Goupille de sécurité
2. Treuil de manivelle
3. Manivelle
4. Support de rangement de la manivelle

- ▶ Tirez sur la goupille de sécurité en retirant simultanément la manivelle de son support de rangement.
- ▶ Emboîtez la manivelle sur le treuil de manivelle.
- Ce faisant, sortez la goupille de sécurité et fixez-la dans l'un des alésages.
- ▶ Détendez le câble - tournez la manivelle dans le sens des aiguilles d'une montre.

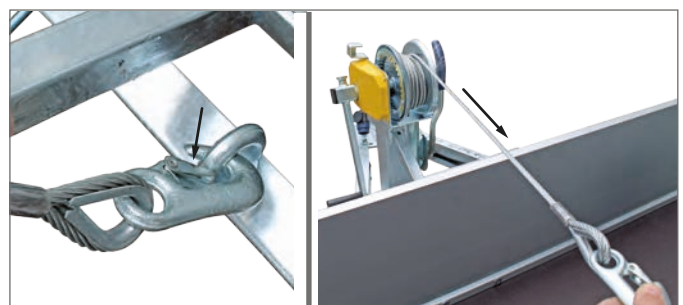

Déroulement du câble

- ▶ Décrochez le mousqueton de l'œillet de fixation.
- ▶ Retirez le câble à la main.
 - Veillez à ce que la manivelle soit entraînée en rotation.
 - Le cas échéant, déboîtez au préalable la manivelle.

Tirer le véhicule avec le treuil à câble



Assurez-vous que la remorque ne puisse pas se déplacer.
Accouplez au préalable la remorque au véhicule tracteur !

- ▶ Accrochez par ex. le mousqueton sur l'anneau de remorquage du véhicule à charger/décharger.
- ▶ Tournez la manivelle dans le sens des aiguilles d'une montre -le câble s'enroule et tire le véhicule sur la surface de chargement.
 - Veillez à ce que le véhicule soit tracté au centre de la surface de chargement.

Enroulement / fixation du câble

⚠ ATTENTION

Câble / manivelle non sécurisé !

Un câble / une manivelle non sécurisé(e) peut se trouver expulsé(e) et arraché(e) pendant le trajet et heurter des personnes.

- ▶ Avant le départ, vérifiez que le câble est fixé dans l'œillet avec le mousqueton et tendu.
- ▶ Vérifiez que la manivelle est bien rangée et fixée avec la goupille de sécurité.



Câble enroulé / fixé

- ▶ Accrochez le mousqueton dans l'œillet.
- ▶ Tendez légèrement le câble.
- ▶ Retirez la manivelle du treuil.
- ▶ Placez la manivelle sur le support de rangement - veillez à ce que la manivelle soit orientée dans la bonne direction.
 - Vérifiez que la manivelle est bien fixée.

6.9 Levage de la surface de chargement

⚠ AVERTISSEMENT



Levage de la surface de chargement !

Danger d'écrasement des mains durant le levage de la surface de chargement au niveau des roues.

- ▶ Durant le levage, veillez à ce que personne ne s'approche de la zone de danger.
- ▶ Durant le levage, n'introduisez pas les mains dans la zone de danger.



REMARQUE

Actionnement incorrect du levier de verrouillage !

Le verrouillage de sécurité mécanique de la surface de chargement peut se déformer et ne plus fonctionner.

- ▶ Pompez jusqu'à ce que le levier de verrouillage s'enclenche automatiquement.
- ▶ Dépressurisez l'hydraulique.
 - La surface de chargement doit reposer sur l'axe de verrouillage mécanique.
- ▶ Observez l'autocollant avec les fonctions sur la remorque.

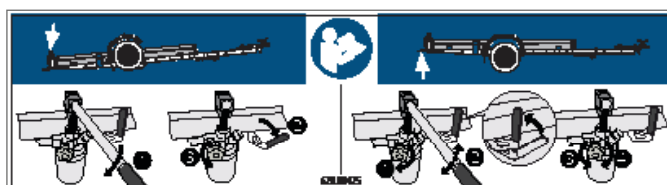

- ▶ Respectez l'ordre indiqué.

Opération de levage

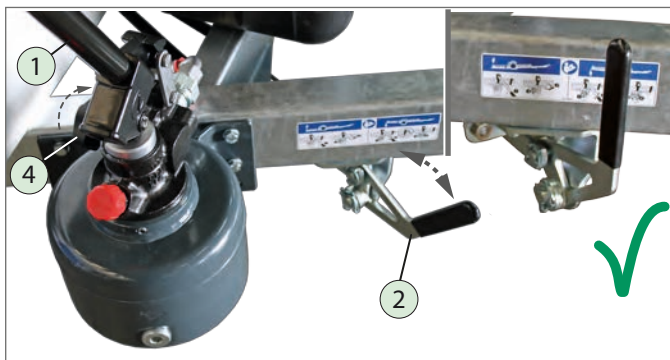

Éléments de commande

1. Levier de pompe
2. Levier de verrouillage (surface de chargement)
3. Orifices d'insertion (en haut, sur le côté)
4. Roue de vanne

- ▶ - Fermez la roue de vanne.
- ▶ Pompez la surface de chargement complètement vers le haut jusqu'à ce que le levier de verrouillage se déplace automatiquement en position de conduite.
 - Le levier doit encore pouvoir être déplacé.
- ▶ Ouvrez puis fermez brièvement la roue de vanne.
 - L'hydraulique est dépressurisée.
- ▶ Contrôlez si le levier de verrouillage peut encore être déplacé.
 - Il ne devrait plus pouvoir être déplacé.
 - La surface de chargement doit être sécurisée à l'aide des axes de verrouillage mécaniques.

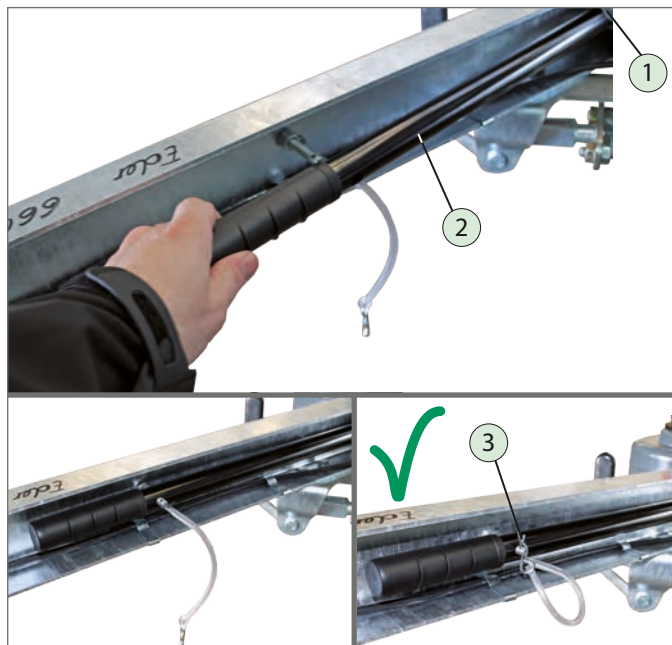

Emboîter / sécuriser le levier de pompe

1. Trou dans la traverse
2. Levier de pompe
3. Sécurisation (goupille à ressort, corde)

- ▶ Emboîtez le levier de pompe dans le trou et le boulon.
- ▶ Insérez la goupille à ressort à travers le boulon de retenue.
- ▶ Fermez la bavette de chargement ou le support de la plaque d'immatriculation. (Voir rubrique 6.4 ou 6.5)

6.10 Déchargement de la remorque

- ▶ Assurez-vous que le véhicule à décharger est bien sécurisé et qu'il ne peut pas se déplacer.
 - par ex. frein à main serré, cales insérées.

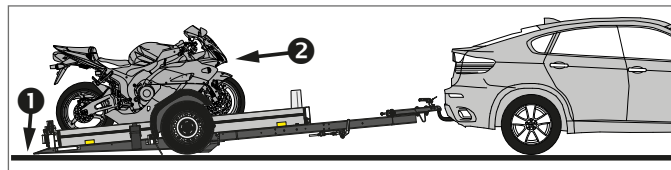

- ▶ ❶ Abaissez la surface de chargement.
- ▶ Desserrez toutes les sangles d'arrimage et rangez-les.
- ▶ Ouvrez la bavette de chargement / le hayon arrière / le support de la plaque d'immatriculation.
- ▶ ❷ Déplacez / descendez lentement la moto ou les marchandises de la remorque.

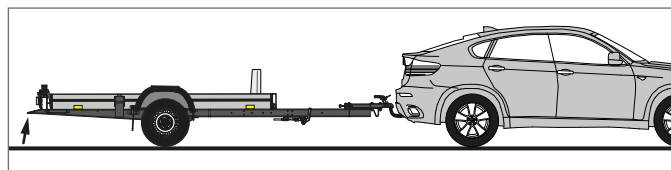

- ▶ Fermez la bavette de chargement / le hayon arrière / le support de la plaque d'immatriculation puis bloquez-les.
- ▶ Montez la surface de chargement.

7 Conduite



Avant de prendre la route, assurez-vous que les charges max. autorisées (charge utile, charge d'appui) ne sont pas dépassées.



Observez la charge tractée et la charge d'appui max. autorisées de votre véhicule tracteur et du dispositif d'attelage de la remorque.

- ▶ Le cas échéant, contrôlez le poids des marchandises à charger (véhicule).



Véhicule sécurisé

- ▶ Réalisez un contrôle au départ (voir manuel d'utilisation « Remorques automobiles », Partie 1 – Généralités)



Remorque accouplée et prête à rouler

- ▶ Assurez-vous que :
 - la surface de chargement,
 - la bavette de chargement ou le support de la plaque d'immatriculation,
 - les accessoires / moyens d'arrimage,
 - la béquille moto,
 - le levier de pompe,
 - la bâche haute,
 - le hayon arrière sur le modèle fourgon sont bien sécurisés.
 - La roue jockey est remontée et bloquée.
 - La boîte à outils est fermée.

8 Arrêt / Stationnement



Observez les consignes de sécurité générales et avertissements relatifs à un arrêt sans danger de votre remorque dans le manuel d'utilisation « Remorques automobiles », Partie 1 – Généralités.

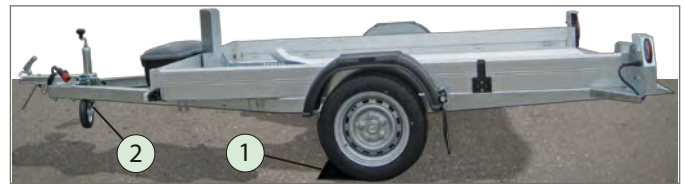

Remorque non freinée stationnée et sécurisée



Remorque freinée stationnée et sécurisée

1. Cale
2. Roue jockey standard
3. Roue jockey automatique
4. Frein à main

- ▶ Assurez-vous également que
 - la surface de chargement a bien été levée,
 - le verrouillage de sécurité de la surface de chargement fonctionne correctement,
 - la bavette de chargement / le hayon arrière / le support de la plaque d'immatriculation sont fermés et bloqués.
- ▶ Avec les remorques freinées, serrez le frein à main.

9 Nettoyage / Entretien / Réparation

9.1 Entretien / Nettoyage



Observez les consignes de sécurité et les instructions générales à propos du nettoyage / l'entretien des remorques dans le manuel d'utilisation « Remorques automobiles », Partie 1 – Généralités.



ATTENTION



Danger d'écrasement !

Durant le nettoyage, vous risquez de vous coincer les doigts ou les mains dans le mécanisme d'abaissement.



Danger de coupure !

Durant le nettoyage, vous risquez de vous sectionner les doigts ou les mains dans le mécanisme d'abaissement.



Durant l'abaissement ou le levage de la surface de chargement, ne touchez pas les composants mécaniques mobiles. - N'introduisez pas vos mains à l'intérieur.

Nettoyer le mécanisme d'abaissement / les amortisseurs de roue



La durée de vie, le fonctionnement et la sécurité de votre remorque dépendent principalement de la maintenance et de l'entretien réguliers du mécanisme d'abaissement.



Mécanisme d'abaissement

1. Boulon de positionnement
2. Support du garde-boue
3. Amortisseurs de roue
4. Trou de positionnement



En cas de pulvérisation à l'eau, ne pointez pas directement le jet d'eau sur les amortisseurs de roue.

- ▶ Après chaque utilisation de votre remorque, contrôlez la propreté du mécanisme d'abaissement et, le cas échéant, des amortisseurs de roue et nettoyez-les.
- ▶ Le cas échéant, abaissez le mécanisme d'abaissement et nettoyez-le à l'aide d'un chiffon propre et sec.
- ▶ Ne pas rayer, peindre ou traiter les amortisseurs de roue avec des produits agressifs (produits abrasifs).

9.2 Entretien / Réparation

9.2.1 Pneus / Roues

Les pneus avec les dimensions suivantes peuvent être employés pour les remorques HKT :

Type de pneus	p _{max.} en bar
195 / 50 R 13 C	6,25

Tableau : Taille de pneu / Pression de gonflage

- ▶ Contrôlez régulièrement et avant chaque long trajet la pression de gonflage des pneus sur toutes les roues. (Voir tableau : Travaux d'entretien dans le manuel d'utilisation « Remorques automobiles », Partie 1 – Généralités)

9.2.2 Mécanisme d'abaissement / amortisseurs de roue



Les amortisseurs de roue en soi ne nécessitent aucun entretien. Après une longue durée d'utilisation et de longs intervalles d'utilisation, leur effet diminue.

Le mécanisme d'abaissement / les amortisseurs de roue et leurs fixations nécessitent un contrôle régulier afin de s'assurer de l'absence de fuites d'huile, de détériorations, de vieillissement, de rupture et de fatigue des matériaux.

La réparation doit uniquement être effectuée par du personnel qualifié.

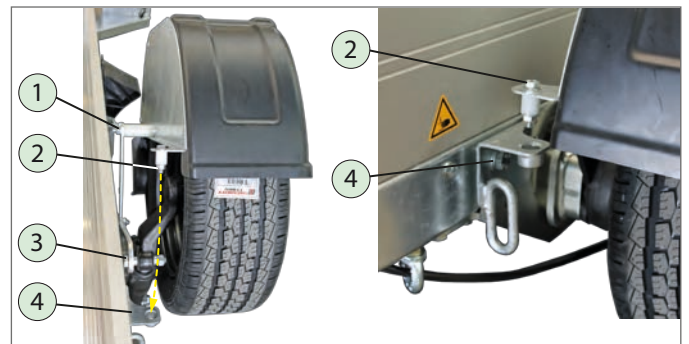

Mécanisme d'abaissement / amortisseurs de roue

1. Fixation : Support du garde-boue
2. Fixation : Boulon de positionnement
3. Fixation : Amortisseurs de roue
4. Fixation : Équerre de positionnement (trou)

- ▶ Assurez-vous du serrage correct des raccords vissés. - Le cas échéant, resserrez les raccords vissés.
- ▶ Assurez-vous que les amortisseurs de roue ne fuient pas.
- ▶ En cas d'amortissement réduit ou de fuites visibles d'huile, remplacez les amortisseurs de roue. Employez uniquement des pièces de rechange d'origine, voir désignation / référence sur les amortisseurs de roue.
- ▶ Assurez-vous que les boulons de positionnement s'insèrent correctement dans le trou de positionnement. - Le cas échéant, ajustez l'équerre de positionnement.

9.2.3 Dispositif de verrouillage

AVERTISSEMENT



Dispositif de verrouillage utilisé / déréglé !

Durant la conduite, la surface de chargement peut s'abaisser – Danger d'accident.

- ▶ Effectuez des contrôles réguliers et ajustez le dispositif de verrouillage le cas échéant.
- ▶ L'intervalle de contrôle dépend de la fréquence d'utilisation de votre remorque.
- ▶ Réaliser un contrôle au plus tard tous les 6 mois.

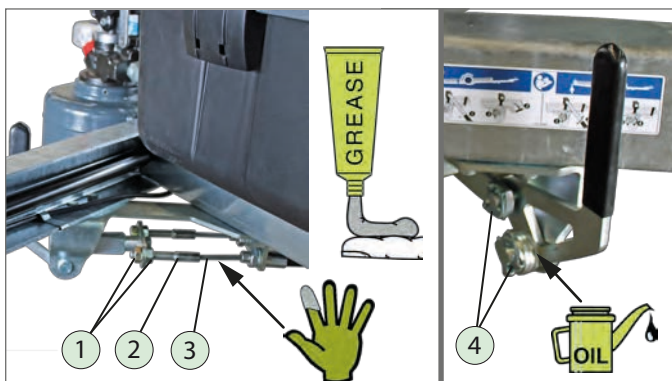

Contrôler / graisser / huiler les câbles de transmission

1. Écrous de fixation
 2. Vis de serrage
 3. Câble de transmission du levier de verrouillage
 4. Paliers du levier de verrouillage
- ▶ Contrôlez le point d'actionnement du dispositif de verrouillage afin de vous assurer de l'absence d'usure, de raccords desserrés, de corrosion et de corps étrangers.
 - ▶ Assurez-vous que les mouvements du levier de verrouillage sont transmis sans jeu.
 - ▶ Le cas échéant, resserrez les câbles de transmission.
 - ▶ - Desserrez les écrous de fixation de chaque câble sous gain.
 - ▶ - Serrez les vis de serrage.
 - ▶ - Serrez à fond les écrous de fixation.
 - ▶ Assurez-vous du fonctionnement irréprochable du levier de verrouillage. - Abaissez / levez au moins 2 fois de suite la surface de chargement.
 - ▶ Le cas échéant, appliquer un peu de graisse universelle sur les câbles de transmission.
 - ▶ Huilez les paliers du levier de verrouillage.

9.2.4 Support de la plaque d'immatriculation



1. Écrous de fixation
- ▶ Assurez-vous que la fixation est bien serrée.
 - ▶ - Le cas échéant, resserrez les écrous.

9.2.4 Treuil à câble



Le treuil à câble doit être inspecté au moins une fois par an ou tous les 10 000 km par un personnel technique qualifié. Dans le cas de conditions d'utilisation et d'exploitation plus difficiles, il convient de raccourcir les intervalles d'inspection.

Le treuil de câble et sa fixation doit faire l'objet d'une inspection pour vérifier la présence éventuelle de dommages / écrasements, traces de vieillissement, rupture de fils / du câble, fatigue du matériel.

La réparation doit uniquement être effectuée par du personnel qualifié.

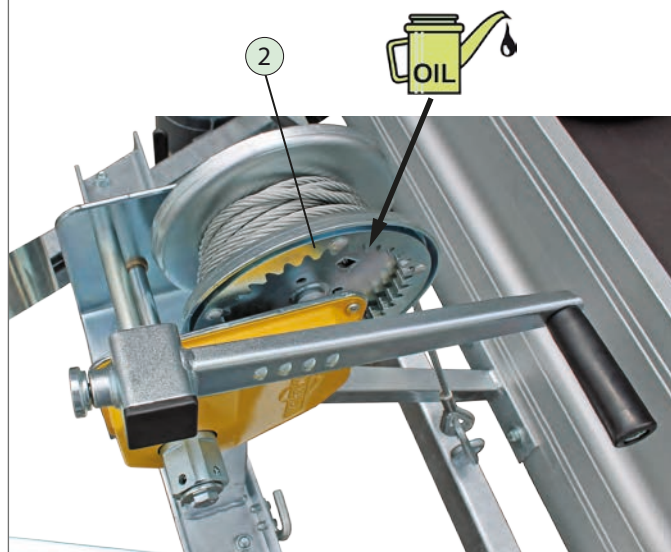
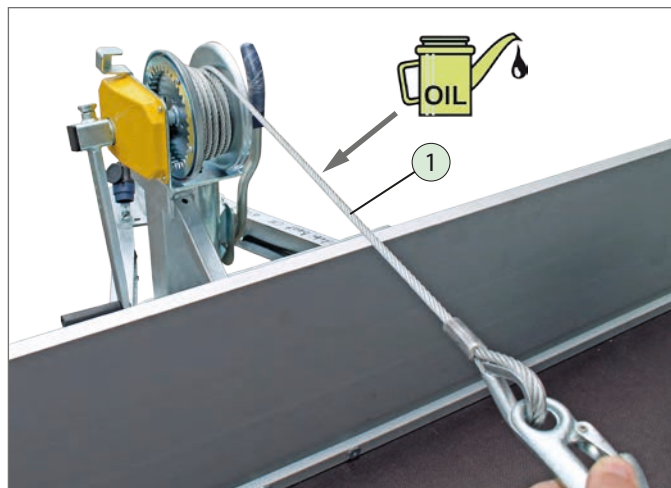

Vérifier / huiler le treuil de câble

1. Câble (acier)
 2. Segment denté
- ▶ Retirez entièrement le câble et nettoyez le câble et les segments dentés avec un chiffon propre.
 - ▶ Procédez à un contrôle visuel pour rechercher d'éventuels dommages / fissures / ruptures.
 - ▶ - En cas de dommages, faites réparer le treuil à câble par un personnel technique qualifié.
 - ▶ Huilez légèrement le câble avec une huile pour machines classique.
 - ▶ Enroulez le câble proprement sur le tambour.

10 Dépannage



En présence d'un défaut, le tableau de dépannage vous permet éventuellement de rétablir les fonctions spécifiques de votre remorque HTK.

D'autres causes de défaut / mesures correctives figurent dans le manuel d'utilisation « Remorques automobiles, Partie 1 – Généralités ».



AVERTISSEMENT



Remorque non sécurisée ! Démarrage intempestif !

Se tenir au-dessous du châssis pendant la recherche des défauts – Danger d'écrasement en cas de démarrage intempestif (mouvement) de la remorque.

- ▶ Assurez-vous que la remorque ne peut pas se déplacer.
- ▶ N'actionnez pas la surface de chargement pendant que vous vous trouvez ou qu'une autre personne se trouve au-dessous du châssis.

11 Mise hors service / Mise au rebut



Observez les consignes de sécurité à propos de la mise hors service / mise au rebut des remorques dans le manuel d'utilisation « Remorques automobiles, Partie 1 – Généralités ».

11.1 Mise hors service

- ▶ Sécurisez votre remorque afin d'éviter toute utilisation par des personnes non autorisées, par ex. à l'aide de dispositifs d'immobilisation.
- ▶ Mettez hors service votre remorque en veillant à ce qu'elle ne constitue de danger pour personne, par ex. en cas de basculement, de déplacement par inertie ou d'en trave de la circulation.

11.2 Mise au rebut

- ▶ Retournez les différentes pièces ou la remorque complète à un centre de recyclage automobile. Le personnel spécialisé du centre de recyclage automobile éliminera correctement les différents composants.

Défaut	Cause possible	Solution
La surface de chargement ne s'abaisse pas.	- Le levier de verrouillage n'est pas libéré. - Le mécanisme de verrouillage est déréglé.	▶ Pompez d'abord complètement la surface de chargement vers le haut jusqu'à ce que le levier de verrouillage puisse être déplacé. ▶ Réglez les câbles tendeurs du mécanisme de verrouillage.
	- La hauteur du dispositif d'attelage du véhicule tracteur est trop faible (< 410 mm).	▶ Contrôlez la hauteur du dispositif d'attelage sur le véhicule tracteur. ▶ Réglez-le à la hauteur requise ou employez un véhicule tracteur équipé d'un dispositif d'attelage à la bonne hauteur.
La surface de chargement ne monte pas.	- La roue de vanne de la pompe hydraulique est ouverte.	▶ Fermez la roue de vanne de la pompe hydraulique. ▶ Pompez la surface de chargement vers le haut.
Les garde-boue ne se déplacent pas correctement ou se coincent.	- L'équerre de fixation et le boulon de positionnement sont déréglés.	▶ Contrôlez la position des équerres de fixation avec trou de positionnement et ajustez-les le cas échéant.
	- Le boulon de positionnement est déformé.	▶ Remplacez le boulon de positionnement.

Tableau de dépannage



Nous déclinons toute responsabilité pour les erreurs et les erreurs d'impression.

Toutes les illustrations sont fournies à titre d'exemple.

Divergences et modifications selon les modèles.

Sous réserve de modifications techniques.

Reproduction interdite.

Imprimé en Allemagne.

Version 2019/01