

COMPLEET ASSORTIMENT

Eenassige aanhangwagens



De kleine
sterke van
Humbaar



Lassen Sie sich überzeugen

Onze argumenten maken het u gemakkelijk om een overtuigd aanhanger van de hoogwaardige Humbaaur-producten te worden.



Ik ben een aanhanger!

„Omdat HUMBAUR bestaat om kwaliteit te leveren“

35 jaar ervaring

Al meer dan 35 jaar behoren wij tot de toonaangevende fabrikanten van autoaanhangers. Meer dan 1.000.0000 trailers hebben sinds de oprichting ons bedrijfsterrein verlaten. Inmiddels produceren wij elk jaar zo'n 60.000 exemplaren. Deze schat aan ervaring herkent u in elke door ons gemaakte aanhanger.

Hoge kwaliteit

Robuust en duurzaam – zo moet een aanhanger zijn. Wij bereiken dit doel met uitstekende componenten en een eersteklas verwerking. Voordat wij een aanhanger uitleveren, controleren wij deze grondig.

Veelzijdige transportoplossingen

Ons aanbod dekt een bijzonder breed toepassingsgebied. Of u nu een aanhanger zoekt voor privédoeleinden of zakelijke doeleinden: bij ons vindt u het passende model voor de meest uiteenlopende toepassingen. Kies uit een toegestaan totaalgewicht van 750 kg tot 55 t.

Grote keuze aan accessoires

U stelt zeer individuele eisen aan uw trailer? Met veel bijpassende accessoires kan iedereen de uitgebreide standaarduitrusting aan zijn behoeften aanpassen.

Actieve klantenservice

Uw vakhandelaar in de buurt staat voor u klaar bij trailers tot 3,5 t. Bezitters van trailers vanaf 5 t totaalgewicht kunnen onze directe service gebruiken. Of u een reserveonderdeel nodig hebt, of een vraag over het gebruik hebt - wij en uw dealer ter plaatse staan voor u klaar.

Hoogwaardige componenten

Kwaliteit zit hem in de details - Humbaaur gebruikt daarom uitsluitend hoogwaardige componenten van gerenommeerde fabrikanten. Wij wisselen continu ervaringen uit met onze leveranciers. Zo kunnen wij de producten voortdurend optimaliseren.

Inhoudsopgave

Laat u overtuigen	2
Precies wat bouwvakkers en hobbytuiniers nodig hebben	4
Aanhangwagen	
Dieplader Steely	6
Dieplader Startrailer	10
Dieplader HA	14
Dieplader HA Allrounder	18
Dieplader HA Multi	20
Hooglader HU	22
Hooglader HN	26
Optionele accessoires	30
Sterk uit ervaring	34



De Serie 1000

Precies wat bouwvakkers en hobbytuiniers nodig hebben



Dieplader Steely

Met zijn waterbestendige houten antislip-bodem en de robuuste constructie maakt de dieplader Steely in de tuin en op de bouwplaats een overtuigende indruk. Elegante spansluitingen houden de achterklep veilig gesloten. Hebt u een huif of dekzeil nodig? De bevestigingsknoppen zijn al voorgemonteerd - u kunt er altijd een bijzetten.



Dieplader Startrailer

U hebt tuinafval, kleiner grofvuil of grotere boodschappen te vervoeren? Dan zal de dieplader Startrailer u enthousiast maken. Hij is zeer licht, veelzijdig te gebruiken en ziet er goed uit. De intrekbare sjarbeugels in de zijwanden zijn een ander praktisch detail.



Dieplader HA

Eén voor bijna alles. Met de grote keuze aan accessoires kunt u de dieplader HA voor zeer veel toepassingen uitrusten. Hij transporteert uw motorfietsen, fietsen, tuinapparaten en nog veel meer. Om ervoor te zorgen dat de lading niet wegglijdt, spant u deze met de in de aluminium zijwanden verzinkte sjarbeugels.



Dieplader HA kantelbaar

Tuingereedschap en motorfietsen kunnen bijvoorbeeld gemakkelijker worden getransporteerd als de aanhanger kan kantelen. Voor deze en soortgelijke toepassingen hebben we de dieplader in deze variant van een kantelbare kast voorzien. Een schokdemper maakt het kantelen voor u eenvoudiger. Versterkingen, zoals bijvoorbeeld extra scharnieren op de achterklep, maken de aanhanger bijzonder stabiel.



Hooglader HU

De constructie van de hooglader HU is volledig gericht op duurzaamheid en kwaliteit. Alle essentiële metalen componenten zijn thermisch verzinkt. Om ervoor te zorgen dat de be- en ontlasting zeer soepel verloopt, kunt u de zijwanden wegklappen of volledig verwijderen. Lasten kunnen met sjorringen eenvoudig worden bevestigd. U zult in het dagelijks leven bij ieder gebruik overtuigd zijn van het nut van de lage laadhoogte.



Hooglader HN

Praktisch en doordacht: Met opklapbare zijwanden kunt u uw lading heel eenvoudig met een vorkheftruck op de hooglader HN laden. Zijn lage laadhoogte maakt de handling daarbij eenvoudiger. De sjorringen van onze aanhanger zijn bestand tegen trekkrachten van 400 kg. Daarmee kunt u ook zware ladingen veilig vervoeren. DEKRA heeft dit getest.

DIEPLADER STEELY





STEELY

Maakt een goede indruk in de tuin of op de bouwplaats

- 1 V-trekdissekl vuurverzinkt
- 2 13-polige stekker
- 3 Bodemplaat 9 mm dik
- 4 Zijwanden van vuurverzinkt, gekantrecht staalplaat
- 5 Achterklep met spansluitingen
- 6 4 bevestigingsringen aan de binnenkant van de zijwand
- 7 Voorgemonteerde bevestigingsknoppen voor dekzeilbevestiging aan de zijwanden
- 8 Multifunctionele verlichting van Humbaur in onderrijbeveiliging geïntegreerd
- 9 Hoekprofielen met insteekmogelijkheid
- 10 Standaard ongeremde aanhangwagenkoppeling serienmäßig met Humbaur Soft-Dock



STEELY DK



DIEPLADER STEELY

Steely

TECHNISCHE GEGEVENS

STEELY

Totale afmetingen	2960 x 1545 x 805 mm
Binnenafmetingen	2050 x 1095 x 300 mm
Toegestaan totaalgewicht	750 kg
Draaglast	630 kg
Laadhoogte	495 mm
Banden	13"

STEELY DK

Totale afmetingen	2960 x 1545 x 805 mm
Binnenafmetingen	2050 x 1095 x 300 mm
Toegestaan totaalgewicht	750 kg
Draaglast	615 kg
Laadhoogte	495 mm
Banden	13"

Accessoires (optioneel)

- Opzetwand 300 mm
- H-frame
- Plat zeil grijs
- Dekzeil & frame, laadhoogte 1000 mm, grijs
- 2 schuifsteunen los
- Dekkingsnet
- Reservewiel
- Steunwiel met montagedelen



STEELY



STEELY DK



Steely met zijwandbevestiging en plat zeil



Stevig met hoog zeil



Steely met H-frame



Thermisch verzinkte V-dissel met dwarsbalk

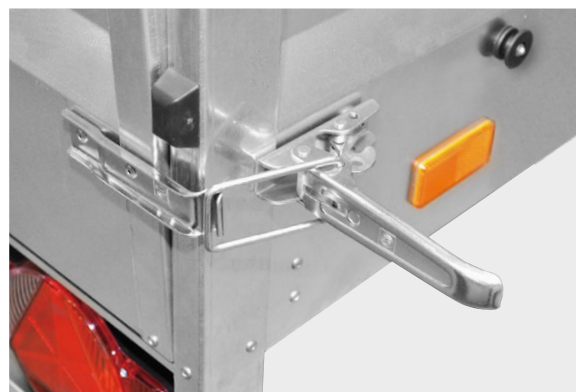

Spansluitingen op de achterklep

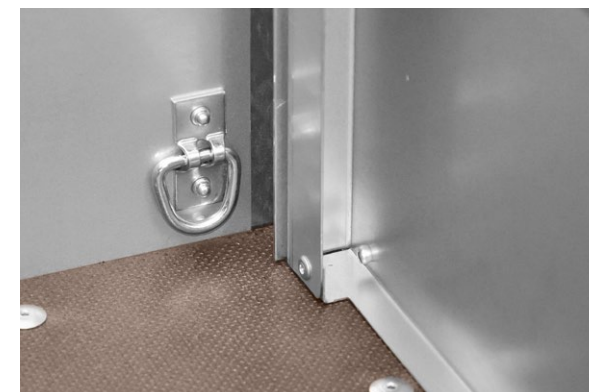

Vier bindringen bevestigd aan de zijwanden



STEELY DK
INSTELLEN

DIEPLADER STARTRAILER





H 132513



H 752010



Hij helpt - wat dan ook je in gedachten hebt

- 1 V dissel, **thermisch verzinkt**
- 2 13-polige stekker
- 3 Grondplaat **12 mm dik**
- 4 **Platformpoorten** van **geanodiseerd, dubbelwandig aluminium profiel**
- 5 **Achterklep** met verzonken sloten (H 752010)
- 6 **Sjorringen geïntegreerd in de zijwanden**, trekkracht 400 kg per sjorring, DEKRA getest
- 7 **Voorgemonteerde bevestigingsknoppen** voor de bevestiging van het dekzeil aan de valzijden
- 8 Humbaur **multifunctionele Verlichting** geïntegreerd in de onderrijbeveiliging
- 9 **Hoekstijlen** met inschuifmogelijkheid
- 10 Standaard ongeremde aanhangwagenkoppeling met **Humbaur Soft-Dock**

DIEPLADER STARTRAILER

Startrailer

TECHNISCHE GEGEVENS

H 751510

Totale afmeting	2380 x 1545 x 800 mm
Binnenafmeting	1450 x 1095 x 300 mm
Toegestaan totaalgewicht	750 kg
Draaglast	639 kg
Laadhoogte	500 mm
Banden	13"

H 752010

Totale afmeting	2970 x 1537 x 800 mm
Binnenafmeting	2050 x 1095 x 300 mm
Toegestaan totaalgewicht	750 kg
Draaglast	614 kg
Laadhoogte	500 mm
Banden	13"

H 132513

Totale afmeting	3765 x 1800 x 830 mm
Binnenafmeting	2510 x 1310 x 300 mm
Toegestaan totaalgewicht	1300 kg
Draaglast	1078 kg
Laadhoogte	530 mm
Banden	14"

TECHNISCHE GEGEVENS

STARTRAILER DK

Totale afmeting	2965 x 1545 x 805 mm
Binnenafmeting	2050 x 1095 x 300 mm
Toegestaan totaalgewicht	750 kg
Draaglast	604 kg
Laadhoogte	495 mm
Banden	13"

H 752513

Totale afmeting	3585 x 1760 x 800 mm
Binnenafmeting	2510 x 1310 x 300 mm
Toegestaan totaalgewicht	750 kg
Draaglast	602 kg
Laadhoogte	500 mm
Banden	13"



H 751510

Accessoires (optioneel)

- Dropside attachment 300 mm
- H-frame gelast 500 mm
- Zijdelingse railingbevestiging
- Hout/aluminium deksel, binnenhoogte 185 mm
- Railing op hout/aluminium deksel
- 2 dwarsbalken voor fietsstandaard rails
- 1 fietsstandaard met beugel
(beugel kan worden vergrendeld)
- Dekkingsnet
- Plat zeil, grijs
- Dekzeil & bogen, grijs, 1000mm & 1500 mm
- Reservewiel
- Reservewielhouder
- Steenwiel met montagedelen
- 2 duwsteunen



H 752010 met plat zeil



H 752010 met zijleuning



H 752010 met zijwandbevestiging



H 752010 met zeil (1000 mm)
en buigen



H 752513 met dekzeil (1500 mm)
en buigen



DK lanceertrailer opgezet



Verzonken lasogen



Perronhekken van geanodiseerd, dubbelwandig aluminium profiel



STARTRAILER DK



Thermisch verzinkte V-dissel



Steunwiel

DIEPLADER HA



Het universele werkpaard: veelzijdig en robuust

- 1 V-Dissel thermisch verzinkt in een dompelbad
- 2 13-polige stekker en achteruitrijlicht
- 3 Vloerplaat 15 mm dik
- 4 Perronhekken van geanodiseerd, dubbelwandig aluminium profiel
- 5 Achterklep met verzonken sluitingen
- 6 Voorklep met verzonken sluitingen (optioneel)
- 7 Sjorringen (4 stuks tot 2050 mm / 6 stuks vanaf 2510 mm kastlengte) geïntegreerd in de zijwanden, trekkracht 400 kg per Sjorring, Dekra getest
- 8 Alleen met HA kantelbaar: brug met schokdemper voor kantelen; kantelhoek achteraan met 18°; versterkte achterklep en versterkte onderrijbeveiliging op HA 132513
- 9 Humbaur multifunctionele verlichting geïntegreerd in de onderrijbeveiliging
- 10 Hoekstijlen met inschuifmogelijkheid
- 11 Opklapbare Achterwand, alleen op HA 132513 Alu met gaswand
- 12 Standaard ongeremde aanhangwagenkoppeling met Humbaur Soft-Dock

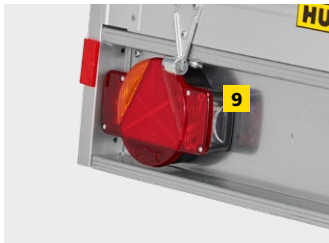

HA 132513

DIEPLADER HA

Toegestaan totaalgewicht in kg	Model	Totale afmetingen in mm	Binnenafmetingen in mm	Draaglast in kg	Laadhoogte in mm	Banden in inches	geremd
750	HA 752111 KV	3019 x 1552 x 864	2050 x 1100 x 350	610	510	13	
750	HA 752111 FS	3019 x 1552 x 864	2050 x 1100 x 350	615	510	13	
750	HA 752111-5 FS	3016 x 1547 x 1011	2050 x 1100 x 500	598	510	13	
750	HA 752113 KV	2982 x 1757 x 862	2050 x 1310 x 350	595	510	13	
750	HA 752113 FS	2982 x 1757 x 862	2050 x 1310 x 350	602	510	13	
750	HA 752113-5 FS	2980 x 1757 x 1012	2050 x 1310 x 500	589	510	13	
750	HA 752513 KV	3566 x 1757 x 862	2510 x 1310 x 350	576	510	13	
750	HA 752513 FS	3566 x 1757 x 862	2510 x 1310 x 350	585	510	13	
750	HA 752513-5 FS	3566 x 1757 x 1012	2510 x 1310 x 500	565	510	13	
750	HA 752513 BK	3593 x 1805 x 889	2521 x 1310 x 350	573	515	13	
1000	HA 102111 KV	3232 x 1564 x 892	2050 x 1100 x 350	788	525	13	✓
1000	HA 102111 FS	3232 x 1564 x 892	2050 x 1100 x 350	793	525	13	✓
1000	HA 102111-5 FS	3228 x 1564 x 1040	2050 x 1100 x 500	785	525	13	✓
1000	HA 102113 KV	3238 x 1774 x 891	2050 x 1310 x 350	775	530	13	✓
1000	HA 102113-5 FS	3237 x 1774 x 1040	2050 x 1310 x 500	788	530	13	✓
1300	HA 132513	3760 x 1810 x 905	2510 x 1310 x 350	1058	530	14	✓
1300	HA 132513-5 FS	3798 x 1805 x 1049	2510 x 1310 x 500	1043	530	14	✓
1300	HA 132513 BK	3795 x 1800 x 915	2510 x 1310 x 350	1046	565	14	✓
1300	HA 1325 13 Alu opritwand	3904 x 1805 x 1519	2510 x 1310 x 350	1008	530	14	✓
1500	HA 152513 KV	3797 x 1811 x 901	2510 x 1310 x 350	1244	530	13C	✓
1500	HA 152513 FS	3797 x 1811 x 901	2510 x 1310 x 350	1253	530	13C	✓
1500	HA 153015 KV	4320 x 2004 x 940	3030 x 1500 x 350	1209	590	14	✓



HA 132513 KANTELBAAR

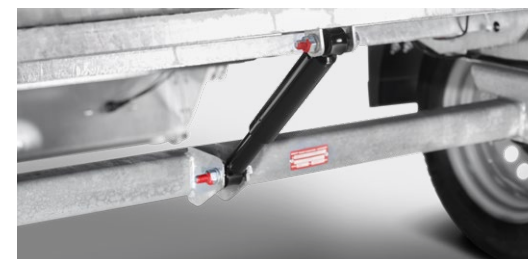

Kantelbare bak (kantelbaar op HA) met schokdemperondersteuning



links Thermisch verzinkte dissel

rechts Sjorringen geïntegreerd in de zijwanden



links Voorste zijmarkeringslichten

rechts Klep met verzonken sluitingen



Botsingsituatie met de kantelbare HA



HA 132513 met dekzeil en buigen



HA 132513 met hout-aluminium dekseil, leuning en fietsrek rail



HA 132513 met Stalen roosterbevestiging



HA 132513 met opvouwbare Gaashellingwand

Accessoires (optioneel)

- Reservewiel & reservewielhouder
- Steenwiel met montagegedelen
- 2 duwstangen
- Wiel schokdemper los zonder 100 km/u bevestiging
- Wiel schokdemper gemonteerd incl. 100 km/u bevestiging
- Voorklep / zijhek
- Stalen rooster bovenzijde 620 mm
- H-frame gelast 500 mm
- Aluminium zijbevestiging
- Hout/aluminium afdekking op basis dropside, voorgemonteerd, inwendige hoogte 185 mm
- Railing op hout/aluminium dekseil
- 2 dwarsbalken voor fietsstandaard rails, breedte 1100 mm
- 1 fietsstandaard met beugel (beugel kan worden vergrendeld)
- Dekzeil & frame, laadhoogte 1300 mm / 1600 mm / 1800 mm
- Lange dissel (uitvoering afhankelijk van model, niet op alle mogelijk)
- Opvouwbare wand van gaas
- Plat zeil

DIEPLADER HA ALLROUNDER

HA Allrounder

TECHNISCHE GEGEVENS

HA 132513 ALLROUNDER RSD

Totale afmeting	3802 x 1806 x 974 mm
Binnenafmeting	2510 x 1310 x 400 mm
Toegestaan totaalgewicht	1300 kg
Draaglast	1011 kg
Laadehoogte	530 mm
Banden	14"



Accessoires (optioneel)

Reservewiel & reservewielhouder

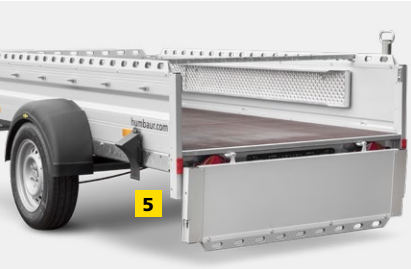

Die voor iedereen - met dat beetje extra

- 1 V dissel **thermisch verzinkt** in een **dompelbad**
- 2 **13-polige** stekker en **achteruitrijlicht**
- 3 **Vloerplaat** 15 mm dik
- 4 **Perronhekken** aus **geanodiseerd**, dubbelwandig **aluminium profiel**
- 5 **Kleppen** met verzonken sluitingen
- 6 **6 siorbeugels** geïntegreerd in de zijwanden, Trekkraft 400 kg per siorbeugel, Dekra getest
- 7 Humba **multifunctionele verlichting**
- 8 **Hoekstijlen** met inschuifmogelijkheid
- 9 Inclusief **wielschokdempers, oprijrails, standrail, railing, plat zeil, duw steun en gereedschapskist los**



HA 132513 ALLROUNDER

DIEPLADER HA MULTI

HA Multi

TECHNISCHE GEGEVENS

HA 752513 MULTI

Totale afmeting	3585 x 1760 x 800 mm
Binnenafmeting	2510 x 1310 x 300 mm
Toegestaan totaalgewicht	750 kg
Draaglast	592 kg
Laadehoogte	500 mm
Banden	13"

HA 132513 MULTI

Totale afmeting	3765 x 1800 x 905 mm
Binnenafmeting	2510 x 1310 x 300 mm
Toegestaan totaalgewicht	1300 kg
Draaglast	1060 kg
Laadehoogte	530 mm
Banden	14"

HA 132513 MULTI RSD

Totale afmeting	3765 x 1800 x 905 mm
Binnenafmeting	2510 x 1310 x 300 mm
Toegestaan totaalgewicht	1300 kg
Draaglast	1055 kg
Laadehoogte	530 mm
Banden	14"





Optionele aluminium oprijrails kunnen in de onderrijbeveiliging worden geplaatst.



Accessoires (optioneel)

Steuwiel standaard met montage delen
(standaard uitrusting op modellen met remmen)
Aluminium valplaat 300 mm
Aluminium deksel & plat deksel
Motor spoor
Aluminium oprijrails



De allrounder - altijd paraat

- 1 V dissel verzinkt
- 2 13-polige stekker, achteruitrijlicht vanaf 751 kg toegestaan totaalgewicht
- 3 Perronhekken van geanodiseerd, dubbelwandig aluminium profiel
- 4 Sjorbeugel 6 stuks geïntegreerd in de geïntegreerd in de zijwanden
- 5 Humbaur multifunctionele verlichting geïntegreerd in de onderrijbeveiliging
- 6 Invoegmogelijkheid voor oprijplaten
- 7 Hoekstijlen met inschuifmogelijkheid
- 8 Ongeremde aanhangwagenkoppeling met standaard Humbaur Soft-Dock

DIEPLADER HA OFFROAD

HA Offroad

TECHNISCHE GEGEVENS

HA 132513 KV OFFROAD

Totale afmeting	3794 x 1855 x 977 mm
Binnenafmeting	2510 x 1310 x 400 mm
Toegestaan totaalgewicht	1300 kg
Draaglast	1030 kg
Laadehoogte	555 mm
Banden	185/80 R14 C Offroad



Klaar voor het terrein

- | | |
|--|--|
| <p>1 Banden: 185/80 R14 C Offroad</p> <p>2 Aluminium traanplaatpatborden</p> <p>3 Thermisch verzinkte V-trekstang</p> <p>4 Vloerplaat 15 mm dik</p> <p>5 Perronhekken van geanodiseerd, dubbelwandig aluminium profiel</p> <p>6 Klep met verzonken sloten</p> <p>7 Hoekstijlen met inschuifmogelijkheid</p> | <p>8 In de zijwanden geïntegreerde siorbeugel, Trekkraft 400 kg per bevestigingsbeugel, Dekra getest</p> <p>9 Leuning rechts/links volledig gemonteerd</p> <p>10 13-polige stekker</p> <p>11 Humbaur multifunctionele verlichting geïntegreerd in de onderrijbeveiliging</p> |
|--|--|



Accessoires (optioneel)

Reservewiel & reservewielhouder
 2 duwstangen
 wiel schokbreker gemonteerd,
 inclusief 100 km/u bevestiging
 H-frame gelast 500 mm
 Plat zeil





HA Offroad



MAAKT HET MOGELIJK



Steely DK

HOOGLADER HU





Overtuigt op elk gebied door duurzaamheid en kwaliteit

- | | |
|--|---|
| 1 Chassis gelast en thermisch verzinkt | 5 Conische hoeksteunen, verwijderbaar |
| 2 Grondplaat 15 mm dik | 6 Steunwiel |
| 3 Zijkanten 300 mm, rondom opvouwbaar en verwijderbaar | 7 Verlichting geïntegreerd in onderrijbeveiliging |
| 4 Disselsloten | 8 V-groef buitenframe met 2 paar verzonken sjoerbeugels |

HOOGLADER HU

Hochlader HU

TECHNISCHE GEGEVENS

HU 752314

Totale afmeting	3535 x 1535 x 988 mm
Binnenafmeting	2300 x 1400 x 300 mm
Toegestaan totaalgewicht	750 kg
Draaglast	520 kg
Laadehoogte	690 mm
Banden	13"

HU 132314

Totale afmeting	3580 x 1535 x 955 mm
Binnenafmeting	2300 x 1400 x 300 mm
Toegestaan totaalgewicht	1300 kg
Draaglast	1010 kg
Laadehoogte	655 mm
Banden	13"

HU 152314

Totale afmeting	3580 x 1535 x 955 mm
Binnenafmeting	2300 x 1400 x 300 mm
Toegestaan totaalgewicht	1500 kg
Draaglast	1210 kg
Laadehoogte	655 mm
Banden	13"

Accessoires (optioneel)

- Plat zeil
- Zijwandverlenging 350 mm
- Gesloten aluminium verlengstuk 620 mm
- Stalen gaasverlenging 620 mm
- Dekzeil & frame, verschillende laadhoogtes
- Steunpoten
- Gereedschapskist

Hoeksteunen
en drop sides
**VOLLEDIG
AFNEEMBAAR**





V-groef buitenframe met
2 paar verzonken sjorbeugels



Tongbevestigingen



Bevestiging aan de zijkant (optioneel)

HOOGLADER HN



Gespecialiseerd voor speciale taken dankzij lage laadhoogte & hoge flexibiliteit

- | | |
|---|---|
| 1 V-dissel thermisch verzinkt | 6 4 sjorringen geïntegreerd in het V buitenframe profiel, trekkracht 400 kg per spanning, Dekra getest |
| 2 Lage frameconstructie | 7 Steunwiel |
| 3 13-polige stekker en achteruitrijlicht | 8 Humbaur multifunctionele verlichting geïntegreerd in de onderrijbeveiliging |
| 4 Vloerplaat 18 mm dik | 9 Hoekstijlen met inschuifmogelijkheid |
| 5 Perronhekken van geanodiseerd aluminium profiel met verzonken sloten volledig verwijderbaar | |

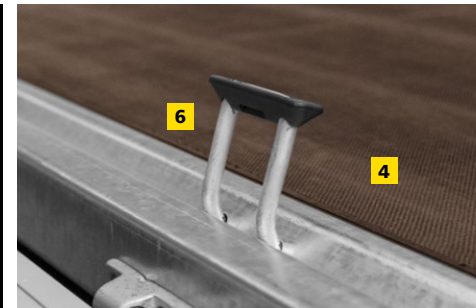

HOOGLADER HN

Hochlader HN

TECHNISCHE GEGEVENS

HN 132616

Totale afmeting	3920 x 1713 x 930 mm
Binnenafmeting	2650 x 1650 x 300 mm
Toegestaan totaalgewicht	1300 kg
Draaglast	962 kg
Laadehoogte	625 mm
Banden	13"

HN 152616

Totale afmeting	3920 x 1713 x 930 mm
Binnenafmeting	2650 x 1650 x 300 mm
Toegestaan totaalgewicht	1500 kg
Draaglast	1152 kg
Laadehoogte	630 mm
Banden	13"

Accessoires (optioneel)

- Reservewiel, lange dissel & H-frame
- Reservewielhouder gemonteerd op dissel (alleen mogelijk met lange dissel)
- 2 telescopische slingersteunen
- Wiel schokdemper los zonder 100 km/u bevestiging
- Wiel schokdemper gemonteerd incl. 100 km/u bevestiging
- Zijwand 350 mm & zijwandverlenging 350 mm
- Plat dekzeil & platte afdekking met valbevestiging
- Dekzeil & bogen, laadhoogte 1300 mm / 1600 mm / 1800 mm



**GENOEG
RUIMTE
VOOR UW
PROJECTEN**

**MET DE
HOOGLADER
HN**

1650mm
2650mm

4,37m²
Ladefläche

Voor 4 EURO-pallets of palletkooien



Hoekstijlen en valwanden
VOLLEDIG VERWIJDERBAAR

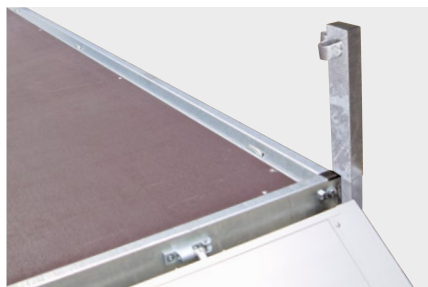

Stanchion pockets en verwijderbare stanchions, beide thermisch verzinkt



Sjorringen direct geïntegreerd in het buitenframe (4 stuks)



Ideaal om van alle kanten te laden

Ons accessoireprogramma

Structuur



Zijwandverlenging 350 mm (300 mm voor startaanhangwagen)



H-frame



Hout/aluminium deksel voor Basis plank



Voorflap



Dwarsbalk voor fietsstandaard rails (2 stuks, los)



Fietsstandaardrail met afsluitbare beugel (1 stuk) voor hout-aluminium afdekking



Railing op hout-aluminium bekleding



Leuning aan de zijkant of voorkant en achter



Stalen roosterbevestiging voor HA modellen

Anti diefstal apparaat

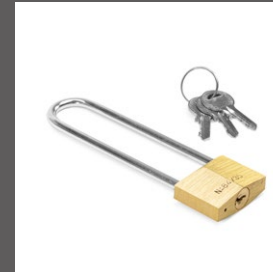

U-slot voor geremd aanhangwagens tot 3500 kg

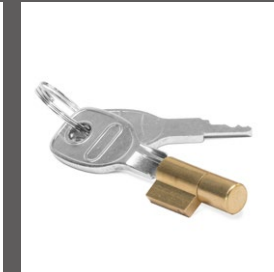

Socket lock voor ongeremde aanhangwagens



Metalen afsluitschoen met slot



Zoals u wenst

Wielen



Reserveband



Reservewielhouder gemonteerd op dissel (mogelijk afhankelijk van model)



Reservewielhouder (los)



Verlichting/elektriciteit



Adapter 7 - 13 pin



Veiligheid van de lading



Dekkingsnet

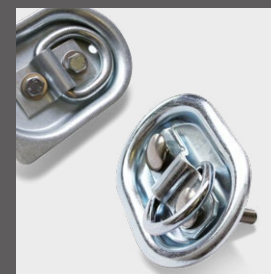

Anbinderinge versenkt, in Holzboden montiert

Ons accessoireprogramma

Chassis

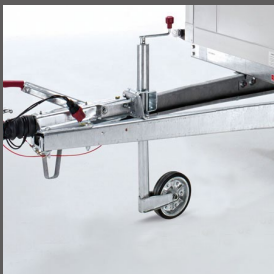

Lange dissel
(versie afhankelijk van het model)



Dwarsbalk (los) voor steunwiel



Wielchokdemper
(gemonteerd)*



Schiebestützen, losse (2 Stück)



Teleskopkurbelstützen (2 Stück)



Steunwiel (versie afhankelijk van het model)

*inkl. 100 km/h Bestätigung Radstoßdämpfer (lose) ohne 100 km/h Bestätigung



Dekzeilen & Stuiterende Lichamen



Plat zeil (verkrijgbaar in verschillende kleuren afhankelijk van het model), ook met gemonteerde valbevestiging



Uitvoering met plat zeil met zijhek (incl. reling voor + achter)



Dekzeil & bogen, laadhoogte 1000 / 1300 / 1600 / 1800 mm (ontwerp afhankelijk van model)

Zoals u wenst

Dekzeilen Standaardkleuren



Wit / gelijkaardig RAL 9010

Medium geel / gelijkaardig RAL 1003

Oranje / gelijkaardig RAL 2011

Rood / gelijkaardig RAL 3002

Groen / gelijkaardig RAL 6026

Blauw / gelijkaardig RAL 5002

Grijs / gelijkaardig RAL 7038

Merk op dat de getoonde kleuren kunnen afwijken van de originele kleuren.

Op aanvraag
we maken graag
individueel
zeildoek belettering



Naast de **uitgebreide standaarduitrusting** van onze aanhangwagens en voertuigcarrosserieën, bieden wij een **scala aan accessoires voor elk model.**

Op deze manier kunt u de juiste oplossing voor uw transportbehoeften geheel volgens uw **individuele wensen** en ook meegroeien met de transporttaken.



ONDERDELEN
GEMAKKELIJK ONLINE
BESTELLEN
shop.humbaur.com



Sterk van Ervaring

Innovatieve kracht en klantgerichtheid oplossingen is wat Humbaur onderscheidt. Met deze aanpak heeft het door de eigenaar geleide, middelgrote familiebedrijf zich **in Europa naar de top** gewerkt en biedt met ongeveer **420 verschillende modellen trailerseries** van 750 kg tot 55 t voor zakelijke en particuliere klanten en 230 modellen FlexBox-voertuigopbouwen voor elk transportprobleem een passende oplossing voor elk vervoersprobleem. In meer dan 35 jaar hebben wij samen met onze handelspartners en klanten een schat aan ervaring opgebouwd, die in elk van onze producten tot uiting komt – **in doordachte functies en details, grote gebruiksvriendelijkheid en hoog rijcomfort.**

Onze handelsmerken omvatten robuuste en onderhoudsarme voertuigen met een uitgebreide standaarduitrusting, evenals een breed scala aan accessoires en de mogelijkheid om individuele oplossingen te realiseren. Onze eigen expertise in de productie - van kleine metalen onderdelen tot polyester motorkappen of sandwichpanelen - in combinatie met kwaliteitsonderdelen van gerenommeerde fabrikanten zorgt voor **duurzame producten met een hoge waardevastheid.**



Ulrich Humbaur
Aandeelhouder, algemeen directeur

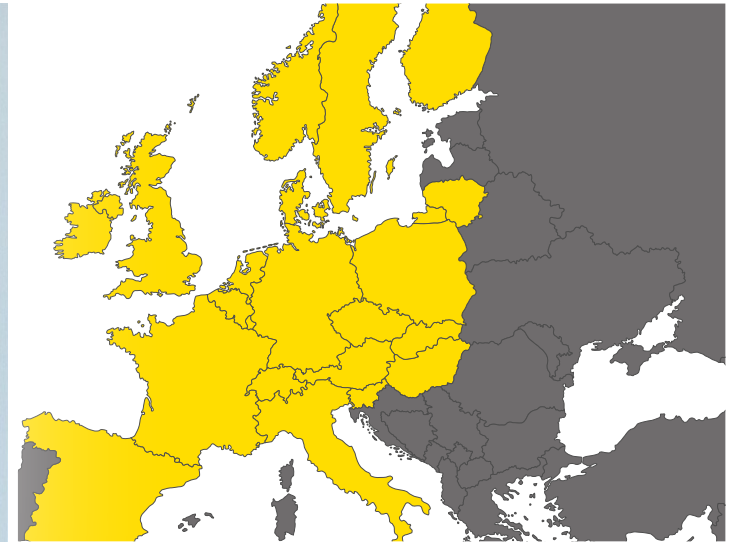

Samen met ons **partnernetwerk** wij bieden u uitgebreide ondersteuning ter plaatse in alle vervoersaangelegenheden. Samen zullen we de juiste oplossing voor uw transporttaak en zorgen voor **service en reparatie.** Onze servicebelofte omvat voordelige reparatiemogelijkheden en de **langdurige beschikbaarheid van reserveonderdelen**, zodat u lang kunt genieten en profiteren van uw aanhangwagen of carrosserie.

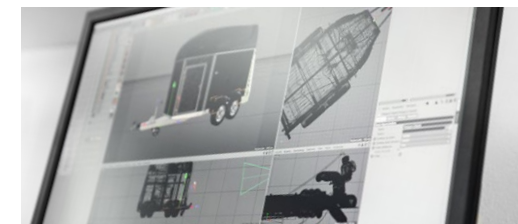

Overtuigend Kwaliteit

Wij hechten er groot belang aan dat onze producten functioneren zonder, zelfs onder **zware bedrijfsomstandigheden**.

Daarom construeren wij ze robuust met de materialen in de vereiste sterktes. Op verschillende testbanen simuleren we de simuleren het zwaarst mogelijke gebruik voor onze aanhangers. Bij volle belasting testen we de stabiliteit stabiliteit en duurzaamheid van het chassis, het frame en de onderdelen. Zo zorgen we voor de **uitstekende kwaliteit** van onze trailers.



Ons **kwaliteitsmanagementsysteem** is gecertificeerd volgens **DIN EN ISO 9001:2015** en **KBA-ZM-A** un wordt regelmatig geauditeerd. Voor het segment voertuigcarrosserie zijn wij ook gecertificeerd door talrijke fabrikanten van bedrijfsvoertuigen als carrosserie- en ombouwpartner. Door terugkerende inspecties en onze producten kunnen wij **onze kwaliteitsbelofte** regelmatig documenteren.

Als klant profiteert u dubbel:
bij gebruik en wederverkoop.





Ook op het web en veel meer op
humbaur.com/nl/downloads

Heeft u vragen over deze of een andere hanger uit ons
assortiment of wilt u persoonlijk advies?
We horen graag van u.

Per telefoon op **0821 / 24 929 - 0** of
per e-mail naar info@humbaur.com

UW HUMBAUR CONTACTPERSOON BIJ U IN DE BUURT

