

Veetrailer

Gebruiks- aanwijzing

Deel 2 - HTV



MACHT'S MÖGLICH

nl



Serie 7900

humbaaur.com

Naam en adres van de fabrikant:

Humbaur GmbH
Mercedesring 1
86368 Gersthofen
Duitsland

Tel.: +49 821 24929-0
Fax: +49 821 249-100

info@humbaur.com
www.humbaur.com

Naam en adres van de dealer:

Naam: _____

Adres: _____

Tel.: _____



▶ Noteer de naam van uw dealer.

Gebruiksaanwijzing / doelgroep



DEEL 2 - Origineel - gebruiksaanwijzing 'veetrailer'

Deze gebruiksaanwijzing deel 2 'Veetrailer' is voor u bestemd als gebruiker van een bedrijfsklare aanhangwagen.

Er worden gedetailleerde stappen beschreven in de omgang met de veetrailer.

Deze bevat alle relevante informatie voor een veilig gebruik, verzorging / reiniging, onderhoud / reparatie, verhelpen van defecten en stillegging / afvoer.

Deze bijbehorende gebruiksaanwijzing voor uw aanhangwagen (deel 2) kunt u vinden op de meegeleverde cd of op het internet onder **www.humbaur.com in de rubriek: Download - gebruiksaanwijzingen** downloaden.

DEEL 1 - Algemeen "aanhangeraanbod onder 3,5 ton"

Zie voor alle overige algemene informatie over aanhangwagens onder 3,5 ton de gebruiksaanwijzing 'Aanhangwagens onder 3,5 ton (Algemeen - deel 1)'.

- DEEL 1 en DEEL 2 vormen de gehele documentatie van uw aanhangwagen die u als gebruiker behoort te hebben.



Lees deze gebruiksaanwijzing vóór het eerste gebruik van uw aanhangwagen zorgvuldig en volledig door en let op alle aanwijzingen, veiligheidsinstructies en waarschuwingen. Houd bij de handelingen de stappen aan.

- Het niet opvolgen van de gehele documentatie kan tot letsel bij uzelf en andere personen, en materiële schade leiden.
- Door het niet opvolgen kunnen uw garantieclaims vervallen.
- Berg deze gebruiksaanwijzingen gedurende de gehele levensduur van uw aanhangwagen veilig op.
- Wij adviseren u om deze gebruiksaanwijzingen in de cabine op te bergen en voor raadpleging bij de hand te hebben.
- Geef deze bij verhuur of verkoop van uw aanhangwagen aan de nieuwe gebruiker / eigenaar.





Verder bent u als deelnemer aan het wegverkeer verplicht om alle nationale voorschriften voor het gebruik van een voertuig met aanhangwagen in acht te nemen en uw plichten als eigenaar van een utilitair voertuig te controleren.

- Hiertoe behoort het uitvoeren van regelmatig onderhoud, verzorging en een periodieke afgifte van uw aanhangwagen voor APK.
- Informeer u over de bijzondere landspecifieke voorschriften van uw land.

Index

| | | |
|-----------|---|----|
| 1 | Identificatie | 4 |
| 1.1 | Conformiteitsverklaring | 4 |
| 2 | Productbeschrijving | 4 |
| 2.1 | Componenten | 5 |
| 2.2 | Tandemasser, hout, aan voorkant schuin | 6 |
| 2.3 | Tandemasser, aluminium, aan voorkant recht | 6 |
| 2.4 | Tandemasser, aluminium, aan voorkant schuin | 6 |
| 2.5 | Optionele accessoires | 7 |
| 3 | Beoogd gebruik | 8 |
| 4 | Voorzienbare verkeerde toepassing | 8 |
| 5 | Algemene veiligheidsinstructies | 8 |
| 6 | Laden en lossen | 9 |
| 6.1 | Ladingverdeling | 9 |
| 6.2 | Ladingbeveiliging | 9 |
| 6.3 | Aanhangwagen laden/lossen | 11 |
| 6.4 | Toevoer van verse lucht | 21 |
| 7 | Rijden | 26 |
| 7.1 | Verlichting | 26 |
| 8 | Neerzetten/parkeren | 27 |
| 8.1 | Aanhangwagen afgekoppeld neerzetten | 27 |
| 9 | Reinigen / onderhouden / repareren | 27 |
| 9.1 | Verzorgen / reinigen | 27 |
| 9.2 | Onderhouden / repareren | 28 |
| 10 | Oplossen van problemen | 29 |
| 11 | Buitenbedrijfstelling/afvoer | 29 |
| 11.1 | Stilleggen | 29 |
| 11.2 | Afvoer | 29 |

1 Identificatie

- ▶  Kruis het door u aangeschafte type aanhangwagen aan.
- ▶  Lees de algemene gebruiksaanwijzing voor aanhangwagens voor personenauto's (DEEL 1).

Productnaam: Veetrailer

Serie 7900: _____

Tandemasser, hout, aan voorkant schuin

Type 1: HTV 163114 HS

Type 2: HTV 203015 HS

Type 3: HTV 203217 HS

Tandemasser, aluminium, aan voorkant recht

Type 1: HTV 243016 AG

Tandemasser, aluminium, aan voorkant schuin

Type 1: HTV 203217 AS

1.1 Conformiteitsverklaring



Hierbij bevestigt de fa. Humbaur GmbH de naleving van alle relevante EG-richtlijnen voor de toelating en het veilige gebruik van aanhangwagens uit de serie 7900 veetrailers met accessoires.

Een gedetailleerde EG-conformiteitsverklaring kunt u bij ons apart aanvragen.

2 Productbeschrijving

De veetrailers zijn standaard uitgerust met remmen en automatische achteruitrij-inrichting. Voor het losgekoppelde gebruik zijn ze voorzien van een parkeerrem.

-
-
-

De trailers zijn speciaal ontworpen voor het transport van dieren.

Gasdrukdemper in de achterklep zorgen ervoor dat deze eenvoudig kan worden geopend en gesloten.

-

De veetrailers zijn met een dekzeil met boog uitgerust.

Standaard zijn de trailers voorzien van een 13-polige stekker en achteruitrij- en mistlamp.

-

De neerklapbare achterklep / voorklep garandeert een eenvoudig laden en lossen van uw vee. Als optie is de achterdeur extra als draaideur verkrijgbaar.



Voorbeeld: Uitvoeringen



Vooraanzicht



Achteraanzicht

2.1 Componenten

1. Oplooptvoorziening met handremhendel, remstangenstelsel, veeraccumulator
2. Handgreep
3. Dekzeil
4. Trekkogelkoppeling
5. Steunwiel
6. V-trekdissel
7. Toegangsdeur
8. Draaihendelsluiting
9. Voorste reflector / witte reflector of voorste spatbordlamp
10. Spatbord (met spatlappen)
11. Wiel (banden)
12. Wielkeg
13. Achterbalk
14. Achterlicht, gecombineerd met driehoekige reflector, knipperlicht, remlicht, mistlamp, achteruitrijlicht
15. Gasdrukveer
16. Achterklep
17. Vloersteun
18. Elastieke randsluiting, ronde knop
19. Klemhaak



Accessoires/aanbouw delen worden apart toegelicht bij de onderstaande beschrijving van onderdelen resp. in de gebruiksaanwijzing voor 'Aanhangwagens voor personenauto's Algemeen deel 1'.

2.2 Tandemasser, hout, aan voorkant schuin

- Toegangsdeur in rijrichting links
- Handgreep om te manoeuvreren
- Twee vastbindingen

2.2.1 HTV 163114 HS



2.3 Tandemasser, aluminium, aan voorkant recht

2.3.1 HTV 243016 AG

- Toegangsdeur in rijrichting rechts
- Handgreep om te manoeuvreren
- Drie vastbindingen
- Steunwiel volautomatisch



2.2.2 HTV 203015 HS



2.4 Tandemasser, aluminium, aan voorkant schuin

2.4.1 HTV 203217 AS

- Toegangsdeur in rijrichting links
- Handgreep om te manoeuvreren
- Twee vastbindingen



2.2.3 HTV 203217 HS



2.5 Optionele accessoires



Achterdeur draai-/zwaaibaar

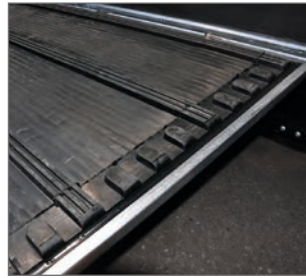

Achterklep met rubberen opstaplijst



Borst-/achterstang



Vastbindingen



Reservewielhouder voor



granulaatmat



Drijfrooster aan beide zijden



Scheidingsrooster dwars



Rubberen bodem

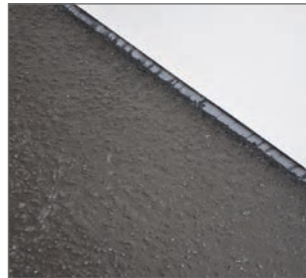

Vloidekvloer bodem

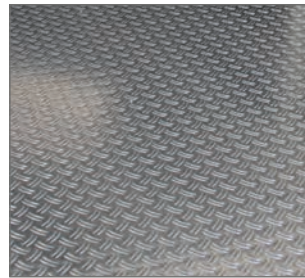

Bodem met geribbelde aluminiumplaat

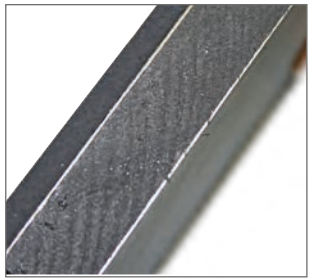

Alu bi-comp-bodem



Toegangsdeur



Uitgang voor



Kentekenplaatshouder twee regels



één regel



Ventilatieklep



Ventilatieschuif



Binnenverlichting



Adapter 7/13-polig

3 Beoogd gebruik

- Transport van vee
bijv. schapen, runderen, koeien, kalven etc.

4 Voorzienbare verkeerde toepassing

- Niet opvolgen van de veiligheidsinstructies in de gebruiksaanwijzing 'Aanhangwagens onder 3,5 ton (deel 1)'.
 - Transport van personen.
 - Transport van kleine dieren (bijv. varkens, kippen) - zie diertransportvoorschriften.
 - Rijden met onvoldoende vastgezette lading.
 - Rijden met niet vergrendelde kleppen / deuren.
 - Rijden met niet ingehaakte en niet vastgemaakte borst- en achterstangen.
 - Rijden zonder aangebracht scheidingsrooster.
 - Niet regelmatig reinigen van de laadvloer / binnenruimte.
 - Overschrijding van de steunlast en de aanhanglast.
 - Transport van andere vracht - zonder ladingbeveiliging.

5 Algemene veiligheidsinstructies



Let op de andere algemene veiligheidsinstructies in de gebruiksaanwijzing 'Aanhangwagens voor personenauto's algemeen - deel 1'.



WAARSCHUWING



Niet vastgezette draaihendelsluitingen!

De achterklep, resp. voorklep kan tijdens de rit plotseling opengaan - gevaar voor ongevallen!

- ▶ Controleer voor de rit of alle draaihendelsluitingen met vergrendelveren zijn vastgezet.

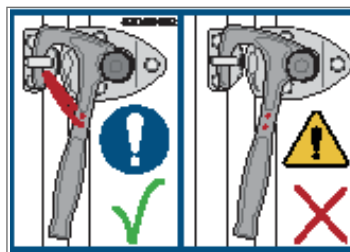

WAARSCHUWING

Onbeveiligde vracht!

Vracht kan worden weggeslingerd tijdens de rit. De aanhangwagen kan gaan slingeren: gevaar voor ongevallen!

- ▶ Controleer vóór de rit of de vracht vastgezet is aan slijp- en/of vormgesloten geladen werd.
- ▶ Eventueel de benodigde slijp- en/of vormgesloten geladen in een deskundige garage laten aanbrengen.



VOORZICHTIG



Neerklapbare achter-/voorklep!

De achterklep en voorklep kan na het ontgrendelen ongecontroleerd neerklappen - gevaar te worden geraakt!

Personen kunnen met de voeten bekneld raken.

- ▶ Ga bij het ontgrendelen aan de zijkant van de achterklep, resp. voorklep staan.
- ▶ Houd de achterklep resp. de voorklep met één hand aan de zijkant vast.
- ▶ Laat de achterklep, resp. voorklep bij defecte gasdrukveren op de grond vallen.
- Vang deze nooit op.
- ▶  Houd uw voeten buiten het bereik van de achterklep, resp. voorklep.
- ▶  Houd personen tijdens het neerlaten uit de buurt van de gevarezone.
- ▶  ,  gebruiken.

6 Laden en lossen

6.1 Ladingverdeling



Plaats het vee resp. lading zoveel mogelijk in het midden op de laadvloer.

Let erop dat de minimale steunlast niet worden overschreden resp. geen negatieve steunlast ontstaat.

| | | | | |
|---|--------------------|--|--|----------------|
| | VOORZICHTIG | | | CAUTION |
| Overschrijding van de maximum kogeldruk! | | | Exceeding the permissible vertical load! | |
| Kan tot ongevallen leiden - kans op slingeren. | | | Can lead to accidents-risk of skidding. | |
| ▶ Min. 4 % van de belasting van de aanhangwagens weghalen, meer dan 25 kg niet nodig. | | | ▶ Min. 4 % of the trailer load to comply, more than 25 kg are not necessary. | |

6.2 Ladingbeveiliging

6.2.1 Borst-/achterstangen (optie)

Functieverklaring

- De borst- en achterstang dienen voor het stabiliseren en vastzetten van uw vee.



WAARSCHUWING

Onvergrendelde borst-/achterstangen!

Het dier kan tijdens de rit vallen of schikken van de rondslingerende stangen - gevaar voor slingeren/ongevallen!

- ▶ Controleer vóór de rit of de borst- en achterstangen zijn ingehaakt en vergrendeld.



De borst- en achterstanghouder is in 3 stappen in hoogte verstelbaar.

Borst- en achterstangen inhaken

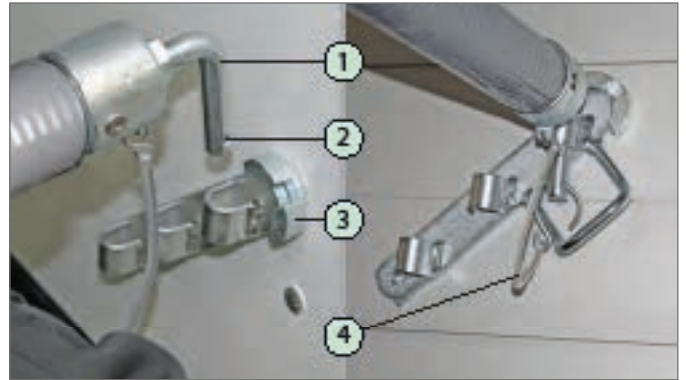

Borst- en achterstangen (ononderbroken) inhaken

- Vergrendeling
- Boring (vergrendeling)
- Inhaakrail (aan zijwand)
- Borghaak

- ▶ Hang de vergrendeling in de inhaakrail.
- ▶ Haak de borghaken in de boring van de vergrendeling.

De borst- en achterstang zijn vergrendeld.



Borst- en achterstang in rijstand

- Achterstang, vastgemaakt
- Borststang, vastgemaakt

6.2.2 Vastbindingen (optie)

Functieverklaring

- Met de vastbindingen kan uw vee wordt vastgebonden



Vastbindmogelijkheid

- Vastbinding

6.2.3 Scheidingsrooster dwars (optie)

Functieverklaring

- Met het scheidingsrooster kunnen dieren gescheiden worden getransporteerd.



Scheidingsrooster

1. Scheidingsrooster
2. Verstelrail
3. Verstelvergrendeling
4. Steekbout

WAARSCHUWING

Rijden met niet vastgezet scheidingsrooster!

Scheidingsrooster kan heen en weer worden geslingerd. Lading is niet vastgezet en aanhanger kan gaan slingeren - gevaar voor ongevallen!

- ▶ Controleer vóór de rit of het scheidingsrooster aan beide kanten is vastgezet.

VOORZICHTIG



Scheidingsrooster openen!

Een ontgrendeld scheidingsrooster kan ongecontroleerd openslaan - gevaar om te worden geraakt!

- ▶ Houd het scheidingsrooster bij het openen en zwaaien vast.

Scheidingsrooster demonteren/verstellen!

Een ontgrendeld scheidingsrooster kan ongecontroleerd omlaag vallen - gevaar om te worden geraakt/bekneld te raken!

- ▶ Houd het scheidingsrooster bij het openen en verstellen vast.

Scheidingsrooster openen

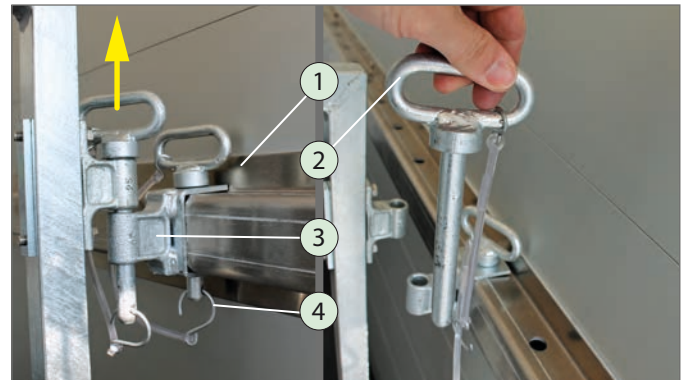

Scheidingsrooster vastgezet

niet vastgezet

1. Verstelrail
2. Steekbout
3. Verstelvergrendeling
4. Borghaak

- ▶ Maak de borghaak los.
- ▶ Trek de steekbout omhoog.

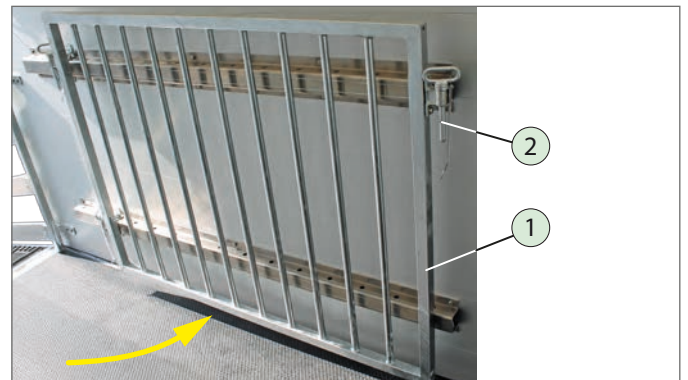

Scheidingsrooster open zwaaien

1. Scheidingsrooster, geparkeerd
2. Steekbout, erin gestoken

- ▶ Zwaai het scheidingsrooster naar de zijkant open.

Scheidingsrooster sluiten/vastzetten

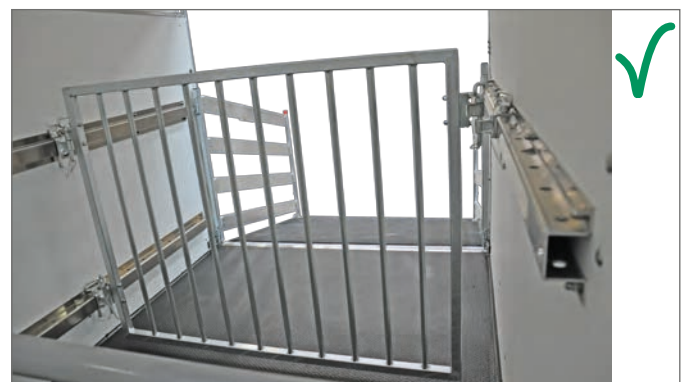

Scheidingsrooster (in rijstand) vastgezet

- ▶ Steek de steekbout van boven in de verstellergrendeling.
- ▶ Zet de steekbout met de borghaak vast.

Scheidingsrooster demonteren/verstellen



Scheidingsrooster rechts/links ontgrendeld

- ▶ Maak alle borghaken los.
- ▶ Til het scheidingsrooster met de steekbouten voorzichtig eruit.



Verstelvergrendelingen demonteren

- ▶ Ontgrendel de verstelvergrendelingen.
- ▶ Zet de verstelvergrendelingen in de benodigde gaten.

Scheidingsrooster monteren/vastzetten

- ▶ Zet de verstelvergrendelingen met de borghaken vast.
- ▶ Steek het scheidingsrooster met de steekbouten in de verstelvergrendelingen.
- ▶ Zet alle steekbouten met de borghaken vast.

6.3 Aanhangwagen laden/lossen



Controleer of de aanhangwagen tegen weggrollen beveiligd is.



- ▶ Controleer of de veiligheid van het wegverkeer niet negatief wordt beïnvloed bij het laden en lossen.
- ▶ Gebruik zo nodig extra signaalinrichtingen, bijv. borden, afzettingen.



WAARSCHUWING



Het dier kan in paniek raken!

Geen vluchtmogelijkheid als de toegangsdeur/voorklep is vergrendeld. Het vee kan u verpletteren/beknellen.

- ▶ Controleer vóór het binnenleiden van het dier of de toegangsdeur/voorklep ontgrendeld en geopend is.



VOORZICHTIG



Beknellingsgevaar!

Bij het ontgrendelen en neerklappen / openzwaaien van de achterklep / voorklep / draaideur kunnen uw vingers / handen tussen achterklep en ondergrond, langs de sluitranden en bij het openen van de sluiting bekneld raken.

- ▶ Houd uw handen / vingers buiten het bereik van de sluitranden.
- ▶ Houd de kleppen / draaideur aan de zijkant vast.

Aanhanger bij het laden / lossen voorbereiden

 De aanhangwagen mag tijdens het laden niet kunnen wegglijden.

- ▶ Zet de aanhangwagen op een vaste ondergrond neer.
- ▶ Koppel deze eerst aan het trekvoertuig en haal de parkeerrem van het trekvoertuig aan.
- ▶ Beveilig de aanhangwagen evt. ook met wielkeggen om weggrollen te voorkomen.

 Zie voor de bediening van de trekkogelkoppeling de gebruiksaanwijzing voor 'Aanhangwagens voor personenauto's Algemeen - deel 1'.

Manoeuvrermogelijkheden

 Het manoeuvreren met de aanhangwagen mag alleen in onbeladen toestand gebeuren.

- ▶ Laat het steunwiel neer.
- ▶ Sluit evt. de achterklep / voorklep.



Handmatig manoeuvreren met de aanhangwagen

1. Handgreep (aan de voorkant)

- ▶ Gebruik bij het handmatig manoeuvreren de handgrepen aan de voorkant van de aanhanger.
- ▶ Trek / duw de aanhangwagen in de gewenste richting.
- ▶ Let erop dat uw voeten niet onder het steunwiel komen.
- ▶  gebruiken.

6.3.1 Achterklep bedienen

 Vóór het openen van de achterklep moet het dekzeil worden geopend.



Achterklep gesloten

1. Dekzeil
2. Draaihendelsluiting
3. Achterklep
4. Gasdrukveer

- ▶ Ga vóór het ontgrendelen van de draaihendelsluitingen aan de zijkant naast de achterklep staan.

Sluitingen ontgrendelen

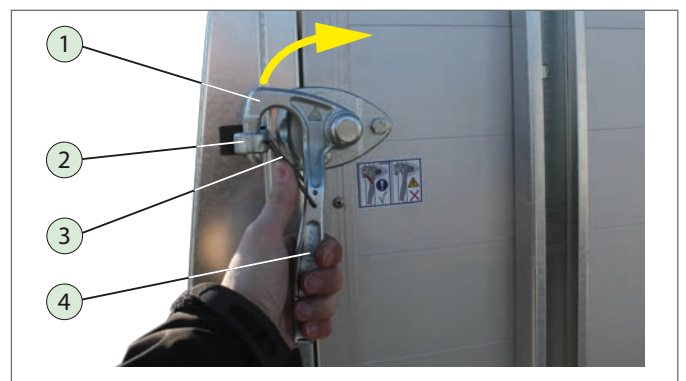

Draaihendelsluiting ontgrendelen

1. Haak
2. Hendel
3. Oog
4. Borgveer

- ▶ Ontgrendel de draaihendelsluiting.
- Druk op de borgveer en draai de hendel op hetzelfde moment helemaal open.
De haak wordt vrijgegeven.

Openen / neerlaten



De achterklep alleen op een volledig vlakke ondergrond laten zakken.



Achterklep neerlaten

- ▶  ,  gebruiken.
- ▶ Grijp de bovenkant van de achterklep vast.
- ▶ Laat de achterklep gecontroleerd zakken.
 - Druk deze eventueel omlaag.
 - Let erop dat uw handen / voeten zich niet in de buurt van de achterklep bevinden.



Achterklep neergelaten

1. Achterklep
2. Draaihendelsluiting

- ▶ Draai de draaihendelsluitingen naar binnen
- **struikelgevaar!**

Laden/paard binnenleiden



WAARSCHUWING



Het dier kan in paniek raken!

Geen vluchtmogelijkheid als de toegangsdeur / voorklep is vergrendeld.

Het vee kan u verpletteren/beknellen.

- ▶ Controleer vóór het binnenleiden binnenbrengen van het vee of de toegangsdeur / voorklep ontgrendeld en geopend is.



Toegangsdeur OPEN

Toegangsdeur DICT

AANWIJZING

Overbelasting van de achterklep / voorklep!

De achterklep, resp. de voorklep kan worden vervormd.
De max. toegestane belasting wordt overschreden.

- ▶ Voorkom puntvormige belastingen.
 - ▶ Belast de achterklep / voorklep gelijkmatig.
-
- ▶ Open, indien nodig, het scheidingsrooster
 - ▶ Bind het vee, indien nodig, binnenin aan het oog vast.
 - ▶ Zorg voor toevoer van verse lucht.

Sluiten / vastzetten



VOORZICHTIG



Beknellingsgevaar!

Bij het dichtklappen van de achterklep / voorklep kunnen de vingers / handen bekneld raken tussen de sluitranden.

- ▶ De achterklep / voorklep voorzichtig dichtklappen - niet dichtgooien.
- ▶ Houd uw handen / vingers buiten het bereik van de sluitranden.



Achterklep sluiten

- ▶ Grijp de onderkant van de achterklep in het midden vast.
- ▶ Til de achterklep omhoog - de gasdrukveren helpen u hierbij.
- ▶ Zwaai de draaihendelsluitingen naar buiten (open stand).
- ▶ Druk de achterklep helemaal dicht.



Achterklep vastzetten

- ▶ Houd de achterklep met één hand vast.
- ▶ Sluit de draaihendelsluitingen na elkaar.
 - De borgveren moeten vastklikken.

De achterklep is beveiligd tegen uit zichzelf openen tijdens de rit.

6.3.2 Achterklep als draaideur bedienen

Functieverklaring

- De achterklep kan extra als draaideur worden uitgevoerd.



WAARSCHUWING



Openzwaaien van de draaideur!

De draaideur kan na het ontgrendelen ongecontroleerd openzwaaien resp. neerklappen - gevaar om te worden geraakt / beknellingsevaar!

- ▶ Houd u aan de volgorde bij het ontgrendelen van de draaideur - zie sticker.
- ▶ Ontgrendel nooit beide draaihendelsluitingen.
- ▶ Houd de draaideur met één hand vast.

- ▶  Houd personen uit het zwaai bereik van de achterklep.

- ▶  ,  gebruiken.



Achterklep als draaideur

1. Sluiting linksonder
2. Stangen
3. Lager (scharnier) rechtsonder
4. Handgreep



Rol het dekzeil vóór het openen van de draaideur omhoog.

Sluitingen boven ontgrendelen



Let op de aangebrachte stickers voor het bedienen van de draaideur.

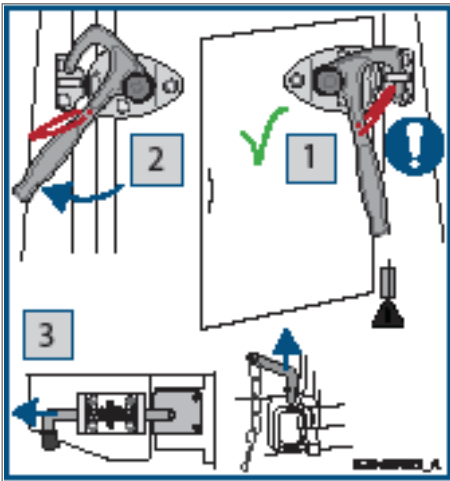

Achterklep als draaideur openen



De rechter draaihendelsluiting blijft gesloten (scharnierzijde).

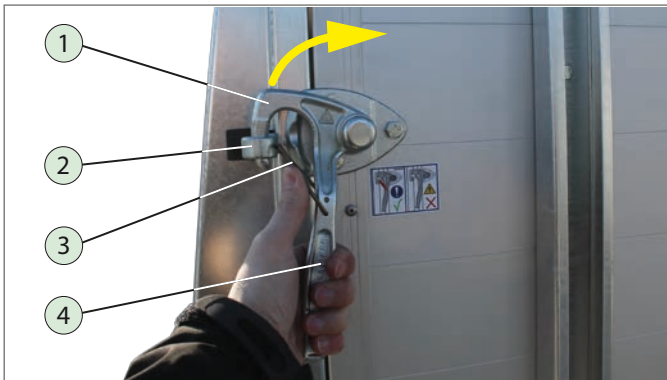

Draaihendelsluiting ontgrendelen (LINKS)

1. Haak
2. Oog
3. Borgveer
4. Hendel

- ▶ Ontgrendel het linker draaihendelsluiting.



Linker sluiting open

Rechter sluiting dicht

- ▶ Houd uw handen / vingers buiten het bereik van de sluitranden - **beknellingsgevaar!**

Sluiting onder ontgrendelen (variant 1)

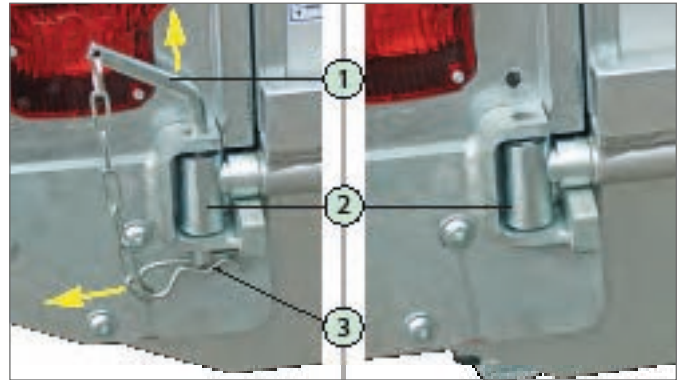

Draaideur onder ontgrendelen

1. Steekbout
2. Draaideursluiting
3. Borgclip

- ▶ Trek de borgclip uit de steekbout.
- ▶ Trek de steekbout uit de draaideursluiting.

De draaideur is onder ontgrendeld.

- ▶ Bewaar de steekbouten goed.

Sluiting onder ontgrendelen (variant 2)

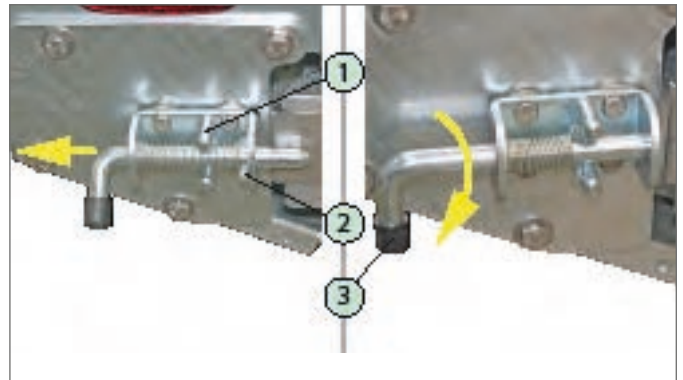

Draaideur onder ontgrendelen

1. Vergrendelpennen
2. Borgpen
3. Vergrendelbout

- ▶ Trek aan de vergrendelbout.
- ▶ Draai de vergrendelbout 90° en borg deze met de vergrendelpennen.

De draaideur is onder ontgrendeld.

Openen / openzwaaien



De draaideur heeft geen deurvastzetter.
De draaideur kan uit zichzelf dichtslaan.

AANWIJZING

Draaideur te ver doordraaien!

De scharnieren van de achterklep resp. voorklep / verlichting bij de achterbalk kunnen worden vervormd.

- ▶ Zwaai de draaideur slechts tot de aanslag resp. bij draaideuren zonder aanslag slechts zover open dat geen componenten worden beschadigd.

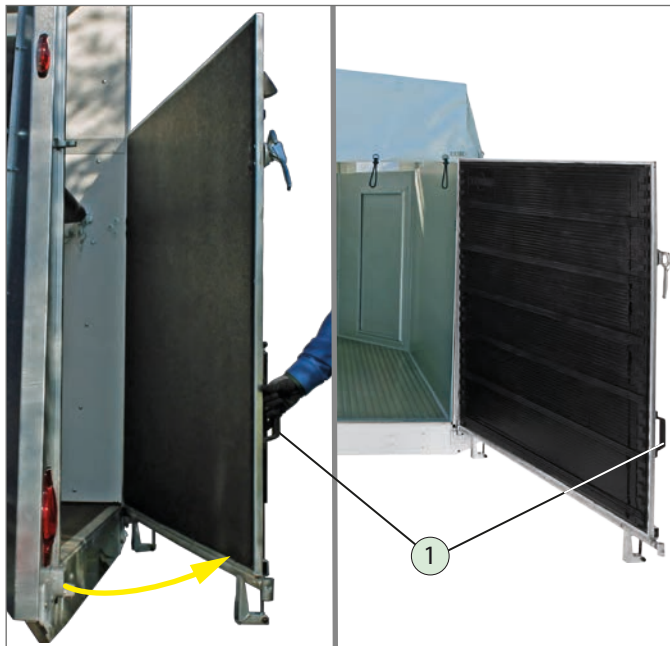

Draaideur openzwaaien

geopend

1. Handgreep

- ▶ Grijp de handgreep van de draaideur vast.
- ▶ Zaaai de draaideur open.
- ▶ Houd de draaideur met de hand vast resp. beveilig deze tegen uit zichzelf dichtslaan.

Sluiten / vastzetten



VOORZICHTIG



Beknellingsgevaar!

Bij het dichtzwaaien van de draaideur kunnen de vingers / handen bekneld raken tussen de sluitranden.

- ▶ Zwaai de draaideur voorzichtig dicht - niet dichtgooien.
- ▶ Houd uw handen / vingers buiten het bereik van de sluitranden.

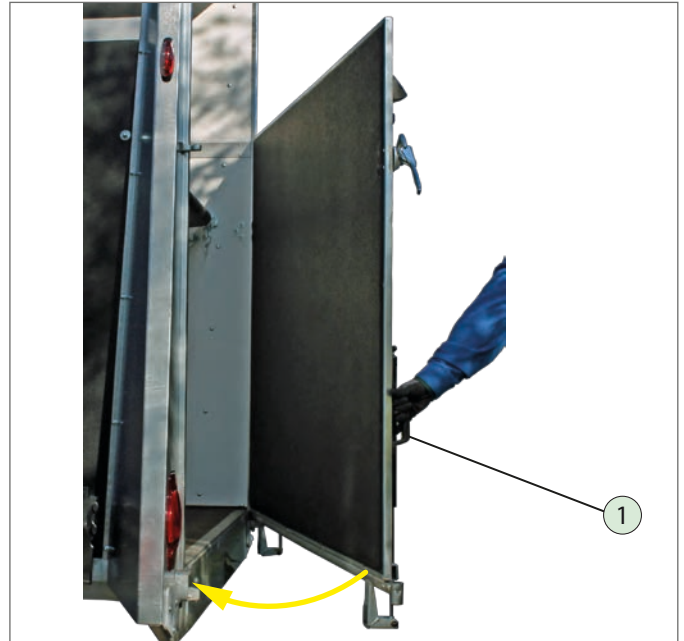

Draaideur sluiten

1. Handgreep

- ▶ Grijp de handgreep van de draaideur vast.
- ▶ Zwaai de draaideur voorzichtig dicht.



Draaideur boven vastzetten

- ▶ Sluit de geopende draaihendelsluiting.
- De borgveer moet vergrendelen.

Sluiting onder vergrendelen (variant 1)

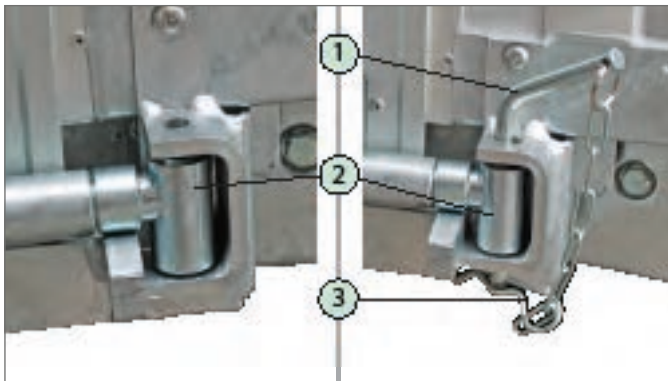

Draaideursluiting onder vastzetten

1. Steekbout
2. Draaideursluiting
3. Borgclip

- ▶ Steek de steekbout in de draaideursluiting.
- ▶ Zet de steekbout met de borgclip vast.

De draaideur is onder vergrendeld.

Sluiting onder vergrendelen (variant 2)

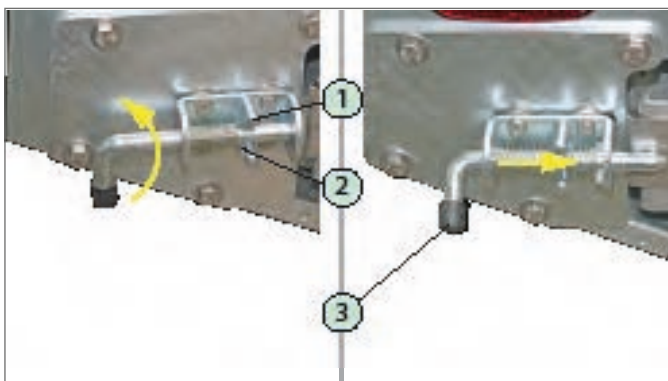

Draaideur onder vastzetten

1. Vergrendelpennen
2. Borgpen
3. Vergrendelbout

- ▶ Maak de vergrendelbout los en laat deze vastklikken.

De draaideur is onder vergrendeld.



Draaideur boven en onder vergrendeld

De draaideur is beveiligd tegen uit zichzelf openen tijdens de rit.

6.3.3 Drijfrooster (optie)

Functieverklaring

- Vergemakkelijkt het binnenleiden van dieren.



Drijfrooster uitgeklaapt

1. Drijfrooster
2. Drijfroosterbeveiliging
3. Drijfroosterhouder



Drijfrooster in rijstand

Drijfrooster openen



VOORZICHTIG



Drijfrooster ontgrendelen / openen!

Bi het openen/openzwaaien van het drijfrooster kunnen personen geraakt worden.

- ▶ Houd het drijfrooster bij het openen en zwaaien vast.



Linker drijfrooster openen

- ▶ Til het drijfrooster op en zwaai het naar buiten.



Rechter drijfrooster uitklappen

- ▶ Til het drijfrooster op en zwaai het naar buiten.

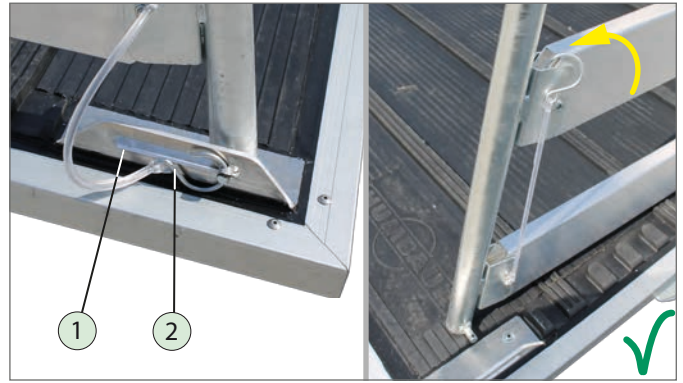

Drijfrooster ontgrendelen

- ▶ Verwijder de borghaak.
- ▶ Verwijder het drijfrooster uit de houder.

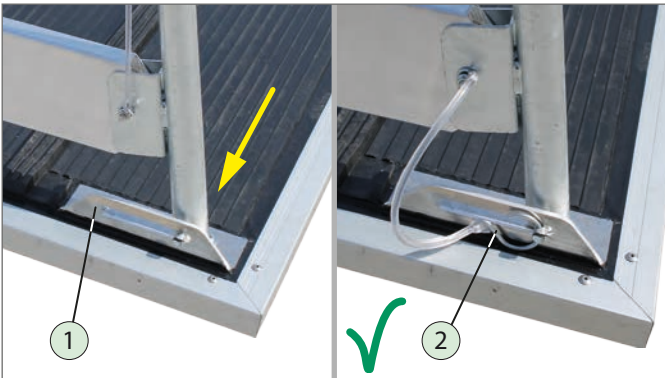

Drijfrooster rechts en links vastzetten

1. Houder aan de achterklep
2. Borghaak

- ▶ Plaats het drijfrooster in de houder.
- ▶ Zet deze met de borghaak vast.



Drijfrooster sluiten

- ▶ Zwaai het rechter drijfrooster dicht.
- ▶ Zwaai het linker drijfrooster dicht.
- ▶ Hang het linker drijfrooster in de drijfroosterbeveiliging.

Drijfrooster sluiten

⚠ VOORZICHTIG



Drijfrooster sluiten!

Bij het sluiten van het drijfrooster kunnen uw handen / vingers bekneld raken.

- ▶ Houd het drijfrooster bij het sluiten aan de latten vast.



Drijfrooster vastgezet (in rijstand)

1. Drijfroosterbeveiliging

Het drijfrooster is gesloten en beveiligd tegen uit zichzelf openen tijdens de rit.



Beknellingsplaats

6.3.4 Toegangsdeur

Funcieverklaring

- De toegangsdeur is bedoeld voor het betreden/verlaten van de aanhangwagen bij het laden en lossen.



WAARSCHUWING

Niet vergrendelde toegangsdeur!

De toegangsdeur kan tijdens de rit uit zichzelf openen - gevaar voor ongevallen!

- ▶ Controleer vóór de rit of de toegangsdeur gesloten en vergrendeld is.



VOORZICHTIG



Plotseling openen van de toegangsdeur!

De toegangsdeur kan, bijv. bij beladen aanhangwagen door druk van de lading, na het ontgrendelen plotseling openslaan - gevaar om te worden geraakt!

- ▶ Positioneer evt. de lading vanaf de achterklep / draaideur opnieuw.
- ▶ Houd de voorste toegangsdeur met één hand aan de zijkant vast.
- ▶ Open de toegangsdeur voorzichtig.
- ▶  Houd personen tijdens het openen buiten het zwaai bereik van de toegangsdeur.



Aanhangwagen via toegangsdeur betreden / verlaten!

Bij het binnengaan / verlaten van de aanhangwagen via de toegangsdeur kunt u eventueel uw hoofd stoten of vallen.

- ▶ De aanhangwagen voorzichtig via de toegangsdeur binnengaan / verlaten - evt. u hoofd intrekken.



Beknellingsgevaar!

Bij het dichtklappen en vergrendelen kunnen de vingers / handen bekneld raken tussen de sluitranden.

- ▶ Sluit de toegangsdeur voorzichtig - niet dichtgooien.
- ▶ Houd uw handen / vingers buiten het bereik van de sluitranden.



Toegangsdeur gesloten (rijstand)

1. Draaihendelsluiting
2. Toegangsdeur

Openen



Toegangsdeur geopend

- ▶ Ontgrendel beide draaihendelsluitingen.
- ▶ Zwaai de toegangsdeur helemaal open.
- Let erop dat de toegangsdeur niet vanzelf dichtvalt.

Sluiten

- ▶ Zwaai de toegangsdeur dicht.
- ▶ Vergrendel beide draaihendelsluitingen.

6.3.5 Voorklep

Functieverklaring

- Als accessoire is een voorklep als vooruitgang verkrijgbaar.
- Via de voorklep kunnen de dieren naar buiten worden geleid.



WAARSCHUWING

Niet vastgezette voorklep!

De voorklep kan tijdens de rit uit zichzelf opengaan - gevaar voor ongevallen!

- ▶ Controleer vóór de rit of de voorklep gesloten en vergrendeld is.

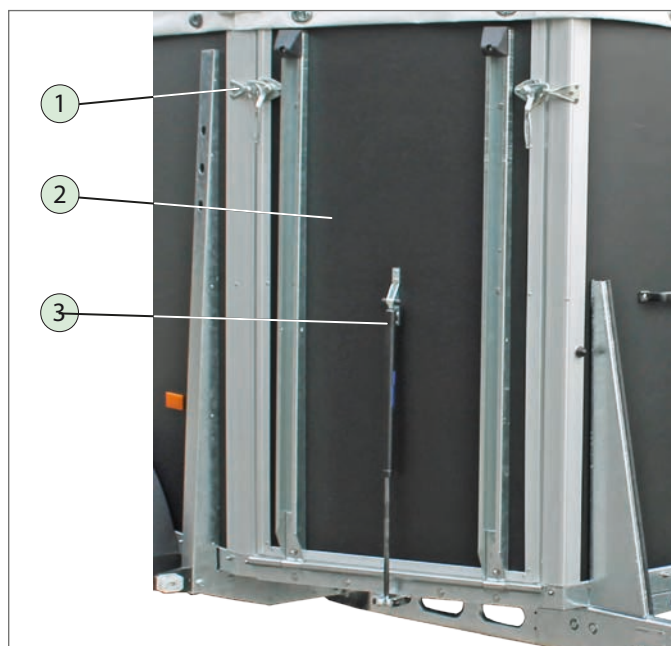

Voorklep gesloten

1. Draaihendelsluiting
2. Voorklep
3. Gasdrukveer

Voorklep neerlaten



Bediening van de draaihendelsluitingen, zie rubriek: Achterklep bedienen.



Laat de voorklep alleen op een volledig vlakke ondergrond zakken.



Voorklep ontgrendeld

1. Draaihendelsluitingen, gesloten

- ▶ Ontgrendel de draaihendelsluitingen.



Voorklep neergelaten

- ▶  ,  gebruiken.

- ▶ Grijp de bovenkant van de klep vast.
- ▶ Laat de klep gecontroleerd zakken.
 - Druk deze eventueel omlaag.
 - Let erop dat uw handen / voeten zich niet onder de klep bevinden.

 **VOORZICHTIG**



Beknellingsgevaar!

Bij het dichtklappen van de achterklep / voorklep kunnen de vingers / handen bekneld raken tussen de sluitranden.

- ▶ Klap de achterklep / voorklep voorzichtig dicht - niet dichtgooien.
- ▶ Houd uw handen / vingers buiten het bereik van de sluitranden.



Voorklep sluiten



Voorklep gesloten en vergrendeld

- ▶ Sluit de geopende draaihendelsluiting.
- De borgveer moet vastklikken.

De voorklep is beveiligd tegen uit zichzelf openen tijdens de rit.

6.4 Toevoer van verse lucht

6.4.1 Ventilatieschuif (optie)

Functieverklaring

- Voor een permanente toevoer van verse lucht resp. continue ventilatie van de binnenruimte.
- Aan de zijwand aangebracht.

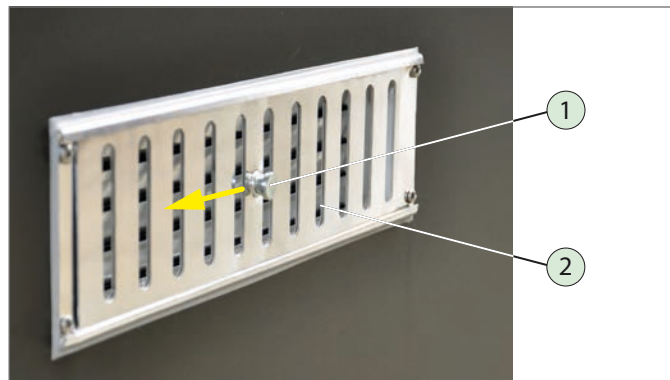

Ventilatieschuif geopend

1. Knop
2. Lamellen



Ventilatieschuif gesloten

- ▶ Schuif de knop naar rechts / links.
Ventilatielamellen zijn geopend resp. gesloten.

6.4.2 Ventilatieklep (optie)

Functieverklaring

- De ventilatieklep dient voor de toevoer van verse lucht tijdens het parkeren (stilstand) en het rijden met dieren.

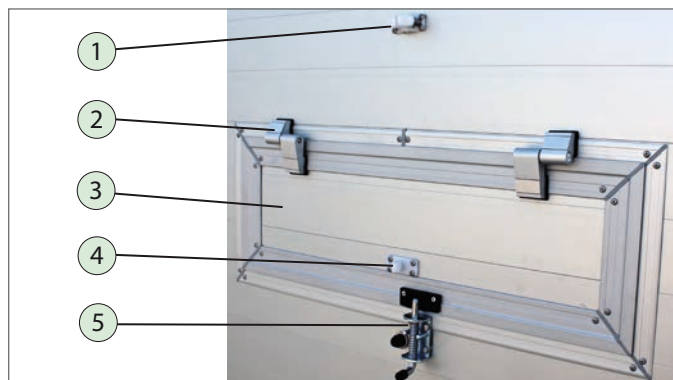

Ventilatieklep gesloten (buitenaanzicht)

1. Vastzetter
2. Band
3. Klep
4. Nippel
5. Vergrendelbout



Roosterstaven (binnenaanzicht)

WAARSCHUWING

Rijden met geopende / niet vergrendelde ventilatieklep!

Delen van de lading kunnen naar buiten worden geslingerd - gevaar om te worden geraakt / gevaar voor ongevallen.

- ▶ Controleer vóór de rit of de ventilatieklep gesloten en vergrendeld is.

VOORZICHTIG



Openen/sluiten van de ventilatieklep!

Personen kunnen binnen het zwaai bereik van de ventilatieklep worden geraakt.

- ▶  Houd personen tijdens het bedienen buiten het zwaai bereik van de ventilatieklep.



Ontgrendelen van de ventilatieklep!

Ventilatieklep kan door drukkende last openspringen - gevaar om geraakt te worden.

- ▶ Controleer bij het laden dat geen last tegen de ventilatieklep drukt.
- ▶ Ontgrendel de ventilatieklep voorzichtig.

Openen

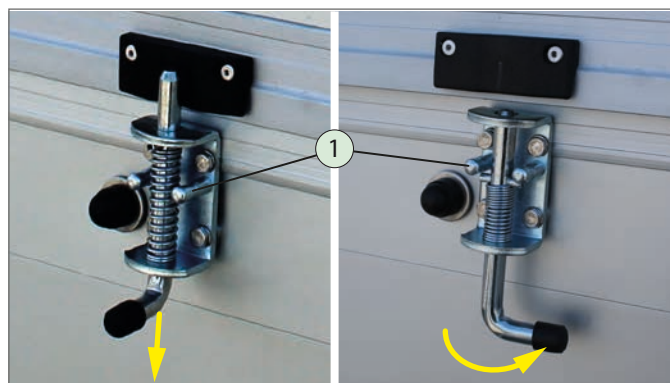

Vergrendelbout ontgrendelen

1. Vergrendelpen

- ▶ Trek de vergrendelbout omlaag en draai deze 90°.
- ▶ Vergrendel de vergrendelbout in de vergrendelpennen.



Ventilatieklep openen

- ▶ Klap de ventilatieklep omhoog.
- ▶ Klik de nippel in de vastzetter vast.



Ventilatieklep geopend

Sluiten

VOORZICHTIG



Beknellingsgevaar!

Bij het sluiten van de ventilatieklep kunnen de handen / vingers bekneld raken.

- ▶ Houd uw handen / vingers buiten het bereik van de sluitranden.



Ventilatieklep sluiten

- ▶ Trek aan de ventilatieklep totdat de nippel uit de vastzetter losklikt.
- ▶ Klap de ventilatieklep voorzichtig omlaag.



Vergrendelbout vergrendelen

- ▶ Draai de vergrendelbout 90° en laat deze vastklikken.



Ventilatieklep gesloten / vergrendeld

6.4.3 Dekzeil

WAARSCHUWING

Rijden met niet vastgezet dekzeil

De aanhangwagen kan door binnendringen van de wind gaan slingeren - gevaar voor ongevallen!
Delen van de lading kunnen naar buiten waaien!
Dekzeil kan eraf vliegen - gevaar voor ongevallen!

- ▶ Controleer vóór de rit of het dekzeil aan de zijkanten met klemhaken is vastgezet.

Rijden zonder dekzeil

Delen van het onderstel van de boog kunnen tijdens de rit eruit slingeren - gevaar voor ongevallen!

- ▶ Controleer vóór de rit of het afdekzeil is gemonteerd.



Dekzeil aan de achterzijde, gesloten

1. Dekzeilgedeelte, aan de achterzijde
2. Gesp
3. Elastieke randsluiting
4. Ronde knop
5. Achterklep
6. Draaihendelsluiting

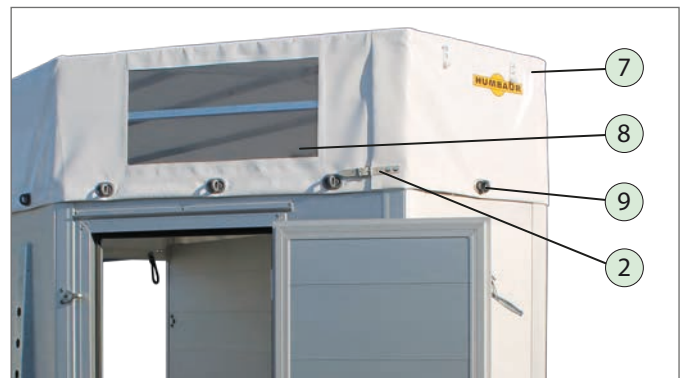

Dekzeil aan de voorzijde

7. Dekzeilgedeelte, aan de voorzijde
8. Lichtopening
9. Klemhaak

Dekzeil openen



Gesp openen

- ▶ Open de gespen.



Dekzeilgedeelte aan de achterzijde, elastieke randsluiting niet vastgezet

- ▶ Verwijder aan het dekzeilgedeelte aan de achterzijde de elastieke randsluitingen van de ronde knoppen.



Dekzeilgedeelte aan de voorzijde, klemhaak niet vastgezet

- ▶ Open de klemhaak aan de voorkant.
- ▶ Rol het dekzeilgedeelte omhoog.
- ▶ Haak de riembanden in de onderste borgogen.

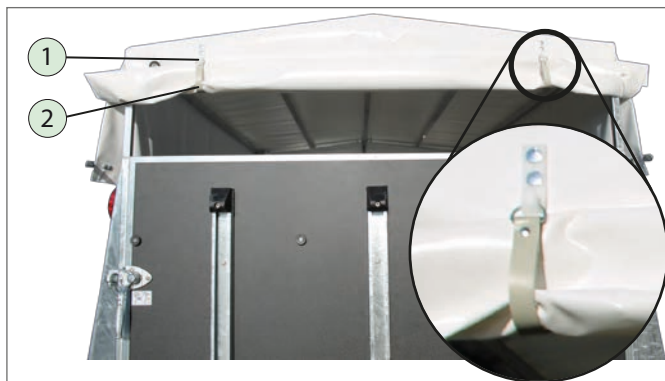

Dekzeilgedeelte aan de achterzijde, geopend

1. Bovenste borgoog
2. Riemband

Het dekzeilgedeelte aan de achterzijde is omhoog gerold en vastgezet.



Dekzeilgedeelte aan de voorzijde, geopend

Het dekzeilgedeelte aan de voorzijde is omhoog gerold en vastgezet.

Dekzeil sluiten



Bovenste borgoog losgehaakt

- ▶ Verwijder de riembanden uit de bovenste borgogen.
- ▶ Rol het dekzeilgedeelte omlaag.



Dekzeilgedeelte aan de achterzijde, elastieke randsluiting gespannen

- ▶ Trek bij het dekzeilgedeelte aan de achterzijde alle elastieke randsluitingen over de ronde knoppen.



Dekzeilgedeelte aan de voorzijde, klemhaak / gespen vastgezet

- ▶ Sluit de klemhaak bij het dekzeilgedeelte aan de voorzijde.
- ▶ Sluit de beide gespen.

Het dekzeilgedeelte aan de voorzijde is gesloten en vastgezet.

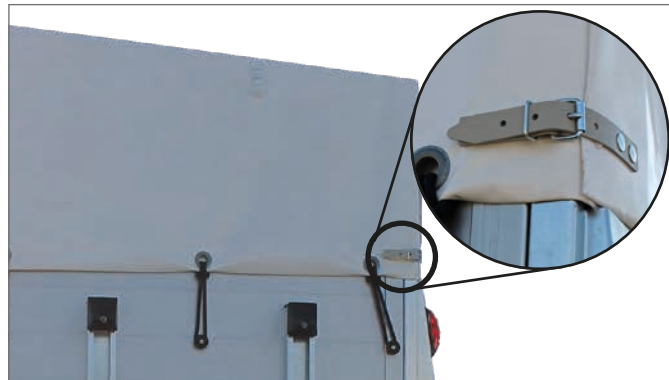

Dekzeilgedeelte aan de achterzijde, gesloten

Het dekzeilgedeelte aan de achterzijde is gesloten en vastgezet.

Dekzeil demonteren

- ▶ Open alle klemhaken en alle elastieke randsluitingen rondom het dekzeil.
- ▶  Verwijder het dekzeil met twee personen.
- ▶ Gebruik stabiele ladders.

7 Rijden

WAARSCHUWING



Niet vergrendelde achterklep / voorklep!

Niet vergrendelde achterklep / voorklep kan tijdens de rit uit zichzelf openklappen - gevaar voor ongevallen!

De lading kan vallen:gevaar te worden geraakt!

- ▶ Controleer voor de rit of de achterklep / voorklep zijn vergrendeld met de draaihendelsluitingen. (De borgveren van de draaihendelsluitingen moeten zijn vergrendeld).
- ▶ Vervang ontbrekende / defecte borgveren direct.



Controleer voor de rit of de max. toegestane lasten (nuttige lading, kogeldruk) niet zijn overschreden.



Let op de max. toegestane aanhanglast en kogeldruk van uw trekkend voertuig en de trekhaak.

- ▶ Controleer zo nodig het gewicht van de te laden vracht.
- ▶ Voer een controle vóór vertrek uit (zie gebruiksaanwijzing 'Aanhangwagens voor personenauto's Algemeen - deel 1')



Uit veiligheidsoverwegingen moet een waarschuwingssticker worden aangebracht op de achterkant van de aanhangwagen.

- ▶ Denk er altijd aan: U transporteert "LEVENDE DIEREN" die in paniek kunnen raken!
- ▶ Voorkom dit, door altijd anticiperend en voorzichtig te rijden!



Let op de veiligheids- / rij-instructies voor het rijden in een auto met aanhangwagen in de gebruiksaanwijzing "Aanhangwagens voor personenauto's" Algemeen- deel 1.



Uw aanhangwagen kan worden toegelaten voor een maximale snelheid van max. 100 km/h. Hiervoor moet zijn voldaan aan een aantal voorwaarden.

- Informatie hierover op www.humbaur.com

- ▶ Uw rijgedrag aanpassen aan de wegcondities en weersomstandigheden!
 - Verminder uw snelheid en rijd in bochten resp. bij het keren extra voorzichtig!
- ▶ Rem gelijkmatig (niet abrupt).
- ▶ Stop indien mogelijk direct als het vee heen en weer begint te springen in de trailer.

7.1 Verlichting



Raadpleeg de veiligheidsgerelateerde informatie over het gebruik van de verlichting in de gebruiksaanwijzing 'Aanhangwagens voor personenauto's Algemeen - deel 1'.



Achteraanzicht

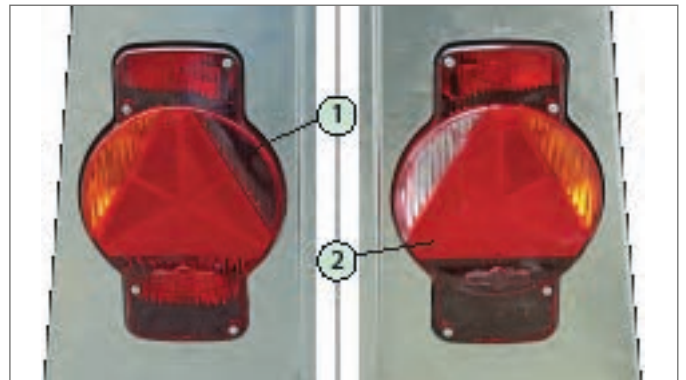

Multifunctionele lamp links

Multifunctionele lamp rechts

1. Multifunctionele lamp type links voor: Rem-, knipperlicht, mistlamp
2. Multifunctionele lamp type rechts voor: Rem-, knipperlicht en achteruitrijverlichting

7.1.1 Binnenverlichting

Functieverklaring

- De binnenverlichting kan bij duisternis bijv. bij het laden en lossen en tijdens de rit met de tuimelschakelaar worden ingeschakeld.

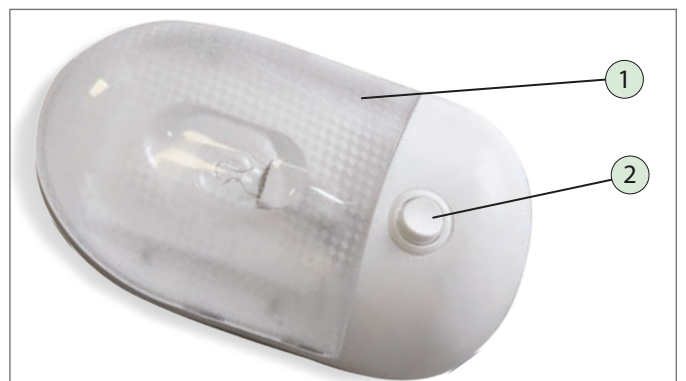

Binnenverlichting

1. Lamp
2. Tuimelschakelaar

8 Neerzetten/parkeren



Let op de algemene veiligheids- en waarschuwingsinstructies voor het veilig neerzetten van uw aanhangwagen in de gebruiksaanwijzing 'Aanhangwagens voor personenauto's Algemeen - deel 1'.

- ▶ Controleer bovendien of
 - de achterklep, voorklep en toegangsdeur gesloten en vergrendeld zijn,
 - de ventilatiekleppen gesloten zijn.



Steunwiel neergelaten

8.1 Aanhangwagen afgekoppeld neerzetten

- ▶ Zet de aanhangwagen indien mogelijk op een vlakke / horizontale ondergrond - niet op een helling resp. bergafwaarts of bergopwaarts.
- ▶ Trek de handrem aan.
- ▶ Leg de wielblokken onder de wielen.



Aanhanger laten luchten / drogen

- ▶ Laat de aanhanger binnen goed drogen, om schimmelvorming en vochtschade te voorkomen.

9 Reinigen / onderhouden / repareren

9.1 Verzorgen / reinigen



De veiligheidsinstructies en de handleiding voor algemene reiniging / verzorging van aanhangwagens in de gebruiksaanwijzing "Aanhangwagens voor personenauto's " Algemeen - deel1 in acht nemen.

AANWIJZING

Binnenruimte reinigen!

De zijwanden / vloeren zijn vastgelijmd en verzegeld - de hogedrukstraal kan de lijmverbinding/verzegeling losmaken - water/vochtschade kan het gevolg zijn.

- ▶  Reinig de binnenruimte van de aanhanger niet met een hogedrukreiniger / stoomreinigingsapparaat.
- ▶ Gebruik voor het reinigen van de binnenruimte alleen water met een normale druk, bijv. van een tuinslang.
- ▶ Was de binnenwanden met de hand met handwarm water.

Laadvloer / achterklep uitvegen



Reinigen van de achterklep / laadvloer

- ▶ Reinig uw aanhanger na elk gebruik.
- ▶ Laat de binnenruimte goed drogen.

9.2 Onderhouden / repareren



Zie voor de onderhoudswerkzaamheden de gebruiksaanwijzing "Aanhangwagens voor personenauto's" Algemeen - deel 1. Andere specifieke onderhoudswerkzaamheden kunt u hier vinden.

9.2.1 Banden / wielen



Stalen velgen

- ▶ Controleer regelmatig en voor langere ritten de bandenspanning bij alle wielen. (zie tabel: Onderhoudswerkzaamheden in de gebruiksaanwijzing "Aanhangwagens onder 3,5 ton Algemeen - deel 1")

De volgende bandenmaten kunnen worden gebruikt:

| Bandentype | p _{max.} in bar |
|----------------|--------------------------|
| 155 / 80 R13 | 3,0 |
| 155 R13; RF | 3,5 |
| 175 / 70 R13 | 3,0 |
| 185 R14C - 8PR | 4,5 |
| 185 / 60 R15 | 3,0 |
| 185 / 65 R14 | 3,0 |
| 185 / 65 R15 | 3,0 |
| 195 / 65 R14 | 3,0 |
| 195 / 65 R15 | 3,0 |

Tabel: Bandenspanning / bandenmaat

- ▶ Zie voor een juiste bandenspanning deze tabel.

9.2.2 Gasdrukveren

- De gasdrukveren zijn op zich onderhoudsvrij.
- De gasdrukveren zijn echter onderhevig aan slijtage, die door regelmatig onderhoud kan worden verminderd.



WAARSCHUWING

Gasdrukveren demonteren!

Gasdrukveren staan onder hoge druk!

Ondeskundig inbouwen / demonteren kan persoonlijk letsel veroorzaken: gevaar te worden geraakt / gestoten!

- ▶ Let op de veiligheidsinstructies op de gasdrukveren.
- ▶ Volg de aanwijzingen van de fabrikant van de gasdrukveren op.
- ▶ Laat versleten / defecte gasdrukveren alleen door gespecialiseerd personeel vervangen.



Het toepassingsgebied van de gasdrukveren ligt bij - 25 °C en + 60 °C. De levensduur, functionaliteit en veiligheid zijn in wezen afhankelijk van een regelmatig onderhoud / verzorging van de gasdrukveren.

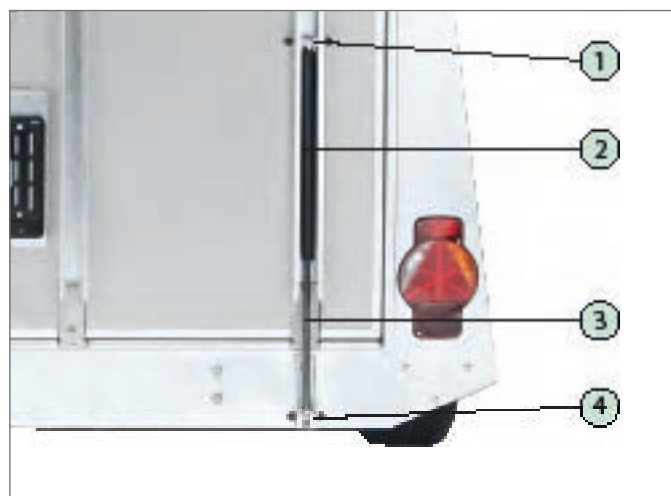

Gasdrukveer repareren

1. Bevestiging
 2. Gasdrukveer (huis)
 3. Zuigerstang
 4. Houderconsole / bevestiging
- ▶ Bij het monteren/demonteren van de gasdrukveren de achterklep / voorklep tegen omlaag vallen beveiligen.
 - ▶ Vervang versleten gasdrukveren per paar.
 - ▶ Gebruik uitsluitend gasdrukveren van hetzelfde type - let op de krachtwaarden.

10 Oplossen van problemen

 Aan de hand van deze tabel kunt u bij een storing de specifieke bedieningsfuncties bij uw veetrailer evt. herstellen.

Andere oorzaken van storingen / oplossingen kunt u vinden in de gebruiksaanwijzing 'Aanhangwagens voor personenauto's Algemeen - deel 1'.

WAARSCHUWING



Niet-beveiligde aanhangwagen! Onverwacht weggrollen!

Zich tijdens het zoeken naar een probleem onder het chassis begeven - beknellingsgevaar door onverwacht weggrollen (bewegen) van de aanhangwagen.

- ▶ Controleer of de aanhangwagen is beveiligd tegen weggrollen.

11 Buitenbedrijfstelling/afvoer



Let op de veiligheidsinstructies voor het stilleggen / afvoeren van aanhangwagens in de gebruiksaanwijzing 'Aanhangwagens onder 3,5 ton Algemeen - deel 1'.

11.1 Stilleggen

- ▶ Beveilig uw aanhangwagen tegen gebruik door onbevoegde derden, bijv. met blokkeringen tegen weggrijden.
- ▶ Zet uw aanhangwagen zo neer dat hierdoor geen andere gevaren voor derden kunnen ontstaan, bijv. kantelen, gaan rollen, verkeershinder.

11.2 Afvoer

- ▶ Breng de afzonderlijke delen of de complete aanhangwagen naar een auto- / voertuigverwerkingsbedrijf. Het gespecialiseerde personeel van het auto- /voertuigverwerkingsbedrijf zal de afzonderlijke componenten deskundig afvoeren.

| Storing | Mogelijke oorzaak | Oplossing |
|--|---|---|
| Achterklep / voorklep met gasdrukveren kunnen niet meer gemakkelijk worden opgetild. | - De drukkracht van de gasdrukveren is gedaald. - De gasdrukveren zijn defect. | ▶ Laat de gasdrukveren in een deskundige garage vervangen resp. repareren. |
| Draaideur aan de achter- resp. voorzijde kan niet worden gesloten. | - De scharnieren zijn uitgesleten / vervormd - de draaideur is uitgezakt. | ▶ Til de draaideur bij het sluiten iets op. ▶ Laat een vervormde draaideur in een deskundige garage vervangen resp. repareren. |

Tabel oplossen van problemen

Humbaur wenst u een goede en veilige rit



Notities



Voor vergissingen en drukfouten wordt geen aansprakelijkheid aanvaard.

Alle afbeeldingen zijn afbeeldingen van modellen.

Afwijkingen en wijzigingen worden door het model bepaald.

Technische wijzigingen voorbehouden.

Nadruk verboden.

Gedrukt in Duitsland.

Versie 2019/01